

# WINIA

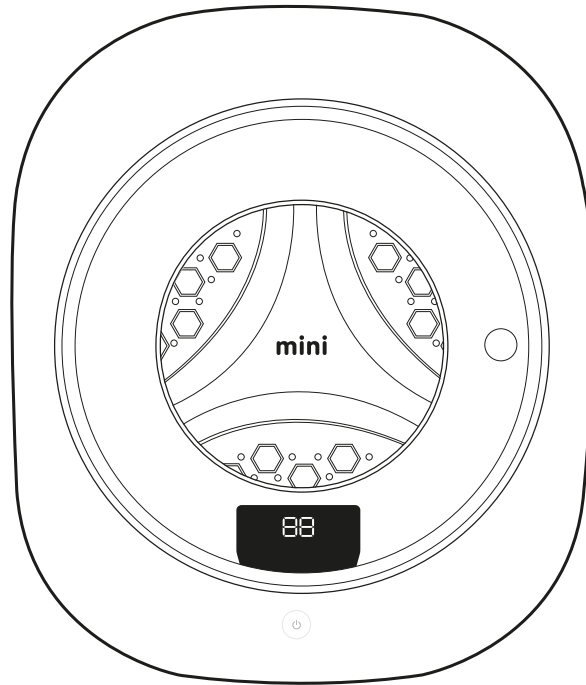

## mini

Lavadora secadora de tambor  
de montaje en pared

WLC-35MINIW  
WLC-35MINIS

Esta es **mini**, la primera lavadora secadora de tambor producida que se monta en la pared.

- El producto ha sido sometido a pruebas de rendimiento antes de su envío y puede contener una pequeña cantidad de agua que haya sobrado de dichas pruebas.
- Guarde este manual de usuario en un lugar al que todos los usuarios del producto puedan acceder fácilmente.
- Lea las Medidas de seguridad antes de usar el producto y siga todas las instrucciones relacionadas con la seguridad cuando lo utilice.



# mini

Lavadora secadora de tambor  
de montaje en pared

## La primera en el mundo • Única y exclusiva de Corea del Sur

Un diseño innovador se combina con la funcionalidad práctica para crear un electrodoméstico único.

### Lavadora secadora de tambor de montaje en pared

La primera lavadora secadora de tambor de montaje en pared del mundo que se puede instalar en el baño, la sala multiusos, la cocina o cualquier otra parte del hogar con facilidad.

### Diseño ultracompacto

Una lavadora secadora compacta y adorable que combina la fuerza y estabilidad propias de un cubo con colores que pueden combinar en cualquier interior.

### Funcionalidad práctica

mini es la culminación de la experiencia técnica incomparable de Winia Electronics y ofrece una gama completa de prestaciones y funciones esenciales para la vida moderna.

# ÍNDICE

Preparación	Características del producto .....	4
	Medidas de seguridad.....	5
	Medidas de seguridad de lavado y secado .....	10
	Preparación .....	12
	Piezas y componentes.....	13
	Qué se puede lavar.....	14
	Qué no se puede lavar ni secar .....	14
	Preparación de las prendas para el lavado .....	15
	Cómo añadir el detergente y el suavizante.....	16
	Guía de selección de programas .....	17
Uso de la lavadora secadora	Botones y funciones.....	18
	Normal .....	19
	Delicados .....	20
	Centrifugado .....	21
	Cuidado infantil .....	22
	Lavado Rápido .....	23
	Lavado y secado .....	24
	Esterilizar con aire .....	25
	Limpieza de la tina .....	26
	Secado.....	27
Preguntas frecuentes acerca de mini.....	28	
Limpieza.....	30	
Comprobación	Solución de problemas .....	31
	Antes de ponerse en contacto con el Servicio de Atención al Cliente.....	32
	Especificaciones y diagrama de cableado.....	33



# Características del producto

Segura, rápida y limpia.  
¡Presentamos las increíbles prestaciones de mini!

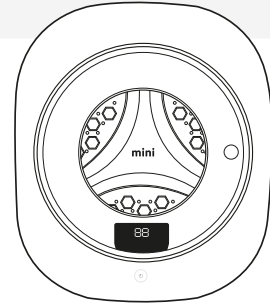

## Lavado diario fácil y ágil

Con mini, no hay por qué dejar que se acumulen toallas, camisas de vestir, ropa interior, calcetines y otras prendas que requieran un lavado frecuente. Mantenga su hogar ordenado y organizado gracias a la eficiencia y velocidad inigualables de mini.

## Limpio en solo 29 minutos

El programa Frío de mini lava las prendas en solo 29 minutos utilizando únicamente el 86 % del agua y la electricidad que consumen las lavadoras de tambor convencionales.

## Ropa de bebé

El programa Cuidado infantil de mini desinfecta y aclara a fondo la ropa de bebé para que no quede ni rastro de detergente y sea, por tanto, segura y suave la piel sensible de los bebés.

## Toque delicado

Con mini, se pueden lavar prendas delicadas y costosas hechas de tejidos como la seda y la lana individualmente, sin preocuparse por que destiñan, encojan o sufran otros daños.

## Poco ruido, poca vibración

mini utiliza un motor personalizado, más silencioso que nunca, que cuenta con cuatro amortiguadores acústicos que detienen la vibración del eje para un funcionamiento lo más suave y silencioso posible.



## Tambor Emerald

El tambor Emerald de mini presenta un patrón en relieve en forma de esmeraldas pulidas para evitar dañar la ropa y garantizar que siempre se vea y se sienta tan nueva como el día de su compra.



## Programas de lavado especializados

Con los programas Normal, Delicado, Sintético, Centrifugado, Cuidado infantil, Limpieza de la tina, Esterilizar con aire, Orgánico, Lavado y secado, Intensivo, mini cubrirá todas sus necesidades en lo que respecta a la colada.



## Seguridad infantil

Las funciones Bloqueo de botones y Bloqueo de puerta de mini garantizan la seguridad de los niños pequeños al evitar que pongan por accidente la lavadora en funcionamiento o que abran su puerta.





# Medidas de seguridad

Cada medida de seguridad aparece indicada como una advertencia o precaución. Usar el producto indebidamente desatendiendo estas medidas es muy peligroso. Recuerde que debe aplicar todas las medidas de seguridad.



**Advertencia**

Es posible que se produzcan daños corporales graves, incluida la muerte.



**Precaución**

Es posible que se produzcan lesiones leves o moderadas y/o que el producto resulte dañado.

## Advertencias



**Para drenar el agua de la lavadora de forma óptima al vaciarla, la salida del agua no debe estar por encima de la mitad de la altura del aparato. Lo mismo para la tubería de desagüe.**

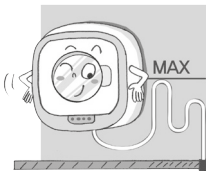

**No utilice el producto si el cable de alimentación o el enchufe están dañados o si el enchufe no está firmemente insertado en la toma de corriente.**

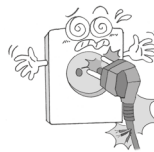

- De lo contrario, podría ocasionarse una descarga eléctrica, un cortocircuito y/o un incendio.
- Para reemplazar el cable de alimentación, póngase en contacto con el fabricante, el distribuidor o el centro de servicio más cercano.



**Riesgo de descarga eléctrica, fuga eléctrica, cortocircuito y/o incendio.**

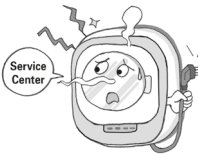

- Si el producto se detiene de repente, genera humo, produce un olor extraño o hace cualquier otra cosa rara, desenchufe el cable de alimentación por seguridad y póngase en contacto con el centro de servicio.



**Con un cable de alimentación dañado se corre el riesgo de sufrir una descarga eléctrica o un incendio.**

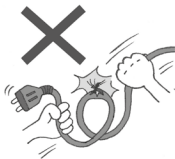

- No dañe ni modifique el cable de alimentación ni lo manipule con demasiada fuerza (lo que incluye doblarlo, tirar de él, retorcerlo y anudarlo). No coloque tampoco objetos pesados encima del cable ni lo fuerce al introducirlo en espacios pequeños.



**No enchufe ni desenchufe el cable de alimentación con las manos mojadas.**

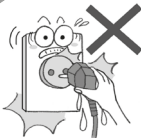

- Se podría ocasionar una descarga eléctrica.



**No intente desmontar, reparar ni modificar el producto.**

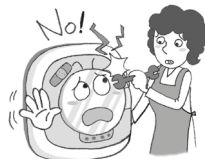

- Podría ocasionar incendios, descargas eléctricas y/o lesiones.
- Antes de solicitar asistencia al servicio de mantenimiento, consulte con su distribuidor o la contraportada del manual de usuario primero.



**Utilice únicamente una fuente de alimentación de 240 V AC.**

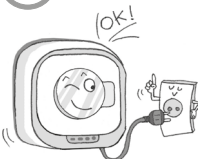

- Se podría ocasionar una descarga eléctrica y/o un incendio.



# Medidas de seguridad

## Advertencias



**Utilice una toma de corriente dedicada de 10 A o superior.**

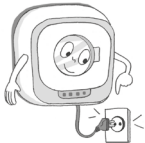

- El uso de una toma de corriente para alimentar varios dispositivos y/o electrodomésticos puede generar una cantidad excesiva de calor y ocasionar un incendio.



**Pueden saltar chispas y causar una explosión, incendio y/o quemaduras.**



- En caso de una fuga de gas, desenchufe el cable de alimentación y, sin tocar los controles o interruptores de la lavadora, abra las ventanas para ventilar.



**Se podría ocasionar un incendio.**



- Si las clavijas del enchufe están cubiertas de polvo, agua o cualquier otro tipo de contaminante, límpielas con un paño seco antes de usarlas.



**Conecte siempre a tierra el producto por seguridad.**

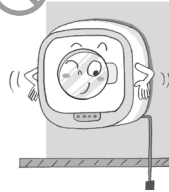

- Se podría ocasionar un mal funcionamiento, una fuga eléctrica y/o una descarga eléctrica.
- Consulte el manual del usuario o póngase en contacto con el centro de servicio para obtener instrucciones sobre cómo realizar la conexión a tierra del producto.



**No instale el producto en un lugar en que se exponga al viento y la lluvia.**



- Se podrían ocasionar una descarga eléctrica, un incendio, un mal funcionamiento y/o daños al producto.



**Se podría ocasionar una explosión y/o un incendio.**



- Nunca coloque gasolina, petróleo, benceno, disolvente de pintura, alcohol o cualquier otra sustancia combustible dentro del tambor ni cerca de la lavadora. No coloque tampoco un artículo cubierto o empapado de una sustancia de este tipo dentro o cerca de la lavadora.
- No lave artículos cubiertos o empapados de aceite, crema o loción, como los usados en establecimientos de masajes y salones de belleza o comercios similares. (Estos productos dañan las juntas de la lavadora y otros componentes de goma y hacen que la lavadora no funcione correctamente.)



**Desenchufe siempre el cable de alimentación antes de limpiar el producto.**

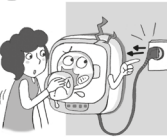

- Se podrían ocasionar una descarga eléctrica y/o lesiones.
- No rocíe agua directamente sobre ninguna parte del producto. Se podría ocasionar un cortocircuito y/o una descarga eléctrica.



**Se podría ocasionar una descarga eléctrica.**



- Si la manguera del agua se desconecta del grifo y la habitación donde se encuentra la lavadora se inunda, manténgase fuera de la habitación y póngase en contacto con el centro de servicio.



**Se podrían ocasionar un incendio y/o daños al producto.**



- No instale la lavadora cerca de un aparato calefactor ni coloque una vela encendida o un cigarrillo encima de la lavadora.

- El nivel de presión del agua necesario para un funcionamiento adecuado está entre 50 kPa y 800 kPa.

- Cuando conecte la manguera del agua, use el juego de mangueras que venía con su lavadora. No reutilice un juego de mangueras viejo.

- No exceda el nivel MÁX. cuando añada detergente líquido o suavizante. Si se sobrepasa este nivel, el detergente o suavizante rebosará.



# Medidas de seguridad

## Precauciones



**No coloque la mano ni ningún objeto metálico debajo de la lavadora mientras esté funcionando.**



- Esto podría ocasionar lesiones.
- No permita que haya niños pequeños menores de 3 años cerca de la lavadora o que la usen sin la supervisión constante de un adulto



**No intente abrir la puerta a la fuerza mientras la lavadora esté en el estado Puerta bloqueada.**

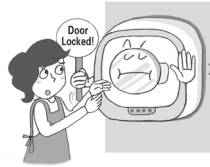

- Forzar la puerta para abrirla puede dañar la puerta y/o el mecanismo de bloqueo.



**No permita que los niños usen la lavadora. Tampoco permita que los niños se suban encima de la lavadora o se queden mirando el tambor, independientemente de si la lavadora está funcionando o no.**



- Se podrían ocasionar quemaduras y/o descargas eléctricas.
- Vigile a los niños para que no jueguen con la lavadora.



**Tenga cuidado para que los niños no se pillen la mano con la puerta y no permita que se acerquen a la lavadora.**



- Esto podría ocasionar lesiones.



**No coloque la mano, un palo ni ningún objeto metálico dentro del tambor ni intente agarrar una prenda del tambor mientras la lavadora está funcionando.**



- Esto podría ocasionar lesiones.



**Los niños no deben usar la lavadora, así como tampoco los adultos que no estén familiarizados con su funcionamiento.**

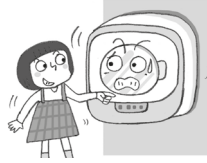

- Se podrían ocasionar quemaduras, descargas eléctricas y/o lesiones.
- Este producto no ha sido diseñado ni fabricado para que lo usen personas con una discapacidad física, sensorial o mental ni personas sin experiencia y/o sin conocimientos (incluidos los niños) que no puedan utilizar el producto de forma segura sin la supervisión y/o orientación de otra persona. Será necesario supervisar adecuadamente su uso para garantizar la seguridad.



**Se podría ocasionar una descarga eléctrica, una fuga eléctrica y/o un incendio. Al desenchufar el cable de alimentación, sujete firmemente el enchufe con la mano y tire.**



- Instale la lavadora de modo que el cable de alimentación se pueda enchufar y desenchufar con facilidad y recuerde desenchufar la lavadora si no planea usarla durante un período prolongado de tiempo.



**No pulse los botones con un objeto puntiagudo, como un pico o un afilador.**

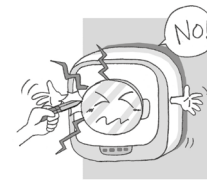

- Esto podría ocasionar lesiones.



# Medidas de seguridad

## Precauciones



**Abra el grifo y asegúrese de que corre antes de usarlo.**

- La conexión incorrecta de la manguera puede ocasionar fugas de agua.

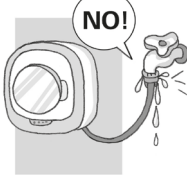

**No permita que entren mascotas ni otros seres vivos dentro de la lavadora.**

- Esto podría ocasionar lesiones.

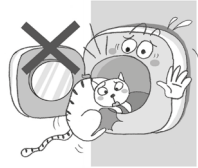

**No use la lavadora sin el cajón del detergente ni el cajón del suavizante.**

- El uso de la lavadora con el cajón del detergente o el cajón del suavizante quitados puede producir fugas de agua. Asegúrese de que ambos cajones están completamente cerrados antes de usarla.
- Esto podría ocasionar lesiones.

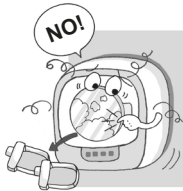

**No coloque un objeto magnético cerca de la puerta o las paredes laterales de la lavadora mientras esté funcionando.**

- Los objetos magnéticos pueden interferir con el sensor de la puerta y causar un mal funcionamiento y/o lesiones. Los objetos magnéticos pueden interferir con el sensor de la puerta y causar un mal funcionamiento y/o lesiones.

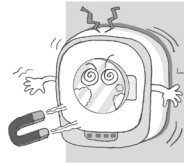

**Instale la lavadora en una pared sólida y resistente.**

- Se podrían causar vibraciones y/o ruidos inusuales.



**Absténgase de usar una red o bolsa de colada.**

- Podría causar vibraciones anormales al girar el tambor, lo que a su vez puede dañar la pared y/o causar lesiones.

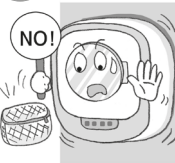

**No se suba a la lavadora ni coloque objetos pesados encima.**

- Se podrían ocasionar daños al producto y/o lesiones.
- No permita que los niños se cuelguen de la lavadora. Esto podría ocasionar lesiones.



**Si la lavadora está inclinada (no perfectamente nivelada), deje de usarla y póngase en contacto con el centro de servicio.**

- Esto podría ocasionar lesiones.







# Medidas de seguridad

## Precauciones



**Limpie el detergente y otros contaminantes de la superficie del producto con un paño suave y ligeramente húmedo.**



- Si no se retiran, el detergente y los contaminantes pueden hacer que los componentes plásticos se deformen.



**Al cerrar la puerta, asegúrese de que no haya ningún artículo atrapado en el cierre de la puerta.**



- Se podría dañar la ropa y/o ocasionar el mal funcionamiento del producto.



**Cuando haya terminado de usar la lavadora, acuérdesse de cerrar el grifo.**



- Esto es para evitar fugas de agua en caso de que falle la válvula del agua.



**La presión puede acumularse en la manguera del agua y/o las tuberías, lo que puede ocasionar daños al producto, fugas de agua y/o lesiones.**



- Tras un corte de agua o al desconectar y volver a conectar la manguera del agua, cierre el grifo, pulse el botón Inicio y luego vuelva a abrir el grifo gradualmente. (También se aplica después de estar mucho tiempo sin usar el producto.)



**No utilice la lavadora para ningún otro propósito que no sea lavar la ropa. (Zapatos, verduras, etc.)**



- Se podría ocasionar una vibración anormal que puede dañar la lavadora y/o causar lesiones.



**Añada siempre el detergente en el cajón del detergente y el suavizante en el cajón del suavizante.**



- Si se añaden el detergente y/o el suavizante incorrectamente o en el cajón incorrecto, el lavado puede verse afectado.



**No lave artículos impermeables ni resistentes al agua, como ropa para la lluvia, fundas para automóviles y sacos de dormir.**



- Una vibración anormal mientras la lavadora centrífuga puede causar lesiones.
- La vibración irregular de la lavadora mientras está en funcionamiento puede dañar la pared, el suelo, la ropa y/o la propia lavadora.



**Si recoloca la lavadora en otra zona, asegúrese de eliminar antes el detergente y el suavizante que queden en el interior de la lavadora.**

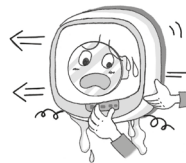

- Los líquidos pueden derramarse al mover la lavadora y causar un mal funcionamiento.
- No lave artículos cubiertos o empapados de aceite, crema o loción, como los usados en establecimientos de masajes y salones de belleza o comercios similares. (Estos productos dañan las juntas de la lavadora y otros componentes de goma y hacen que la lavadora no funcione correctamente.)



## Medidas de seguridad de lavado y secado

### **■ Familiarícese con las siguientes medidas de seguridad y recuerde que debe cumplirlas siempre que utilice la lavadora.**

- Siga las instrucciones proporcionadas por los fabricantes de su detergente o suavizante y no llene ni el cajón del detergente ni el cajón del suavizante por encima de los niveles MÁX. indicados.
- Saque los mecheros, cerillas y otros objetos inflamables de los bolsillos de la ropa antes de lavarla.
- No desenchufe el cable de alimentación de la lavadora mientras esté funcionando. Si se desenchufa el cable de alimentación durante el programa Lavado o Secado y se vuelve a enchufar, se podrían ocasionar una descarga eléctrica, un incendio, un mal funcionamiento y/o lesiones.
- No intente abrir la puerta a la fuerza mientras la lavadora esté funcionando. Forzar la puerta para abrirla durante el programa Lavado o Secado puede ocasionar lesiones y/o su mal funcionamiento.
- Si debe abrir la puerta mientras la lavadora está en funcionamiento, antes debe drenar toda el agua del interior de la lavadora. Asegúrese de que no queda agua caliente dentro de la lavadora. De lo contrario, al abrir la puerta se podrían ocasionar daños al producto, su mal funcionamiento y/o lesiones.
- Las personas sin supervisión o que no hayan recibido la formación oportuna, las personas con una discapacidad física, sensorial o mental, las personas sin experiencia o sin conocimiento y los niños menores de 3 años no deben usar la lavadora.
- No permita que haya niños pequeños menores de 3 años cerca de la lavadora ni que la usen sin la supervisión constante de un adulto.
- Si usa productos químicos de grado industrial para lavar la ropa, no use el programa Secado de la lavadora. Se podría ocasionar un incendio.
- Quite las hebras y las pelusas del interior de la lavadora con la mayor frecuencia posible. Asegúrese de que no haya hebras, pelusas ni residuos en el interior de la lavadora ni a su alrededor. Se podrían ocasionar un mal funcionamiento del producto y/o lesiones.
- Asegúrese de lavar los artículos cubiertos o empapados de aceite de cocina, acetona, alcohol, gasolina, queroseno, quitamanchas, aceite de trementina o cera con detergente y agua caliente antes de secarlos en la lavadora.
- No utilice el ciclo Secado de la lavadora para secar gomaespuma (látex), gorros de ducha, telas impermeables o resistentes al agua, productos de goma o almohadas o ropa con relleno de gomaespuma.



Asegúrese de leer el manual del usuario y todas las medidas de seguridad antes de usar la lavadora y de ponerla en funcionamiento con precaución.



Este símbolo indica temperatura extrema. Tenga cuidado al manipularlo.



## Medidas de seguridad de lavado y secado



### Riesgo de incendio

Los artículos que han estado expuestos a aceite pueden incendiarse cuando se usa el programa Secado. No meta artículos inflamables en la lavadora. La alta temperatura dentro de la lavadora puede hacer que se incendien elementos inflamables como mecheros, aceites y cerillas.

La temperatura dentro de la lavadora puede aumentar lo suficiente como para hacer que los artículos prendan. Almacenar aceites y otros artículos inflamables o que se prendan fácilmente encima o cerca de la lavadora puede producir un incendio.

Antes de colocar artículos hechos con tejido que contenga aceite vegetal o de cocina o artículos contaminados con productos para el cuidado del cabello dentro de la lavadora, asegúrese de lavarlos primero con detergente y agua caliente.

\* La información anterior tiene como objetivo reducir el riesgo de incendio y/o lesiones. Lavar dichos artículos antes de meterlos a la lavadora reduce el riesgo de incendio y/o lesiones, pero no garantiza la prevención de un incendio. Evite colocar artículos cubiertos o empapados de aceite vegetal o de cocina o artículos contaminados con productos para el cuidado del cabello dentro de la lavadora siempre que sea posible.

**Advertencia** : no abra a la fuerza la puerta del tambor ni suspenda abruptamente el funcionamiento de la lavadora antes de que se complete el programa Secado. Una vez completado el programa Secado, no deje las prendas dentro de la lavadora. Saque la ropa y desenmarañe los artículos individuales para dejar que el calor se disipe y reducir el riesgo de incendio.



# Preparación

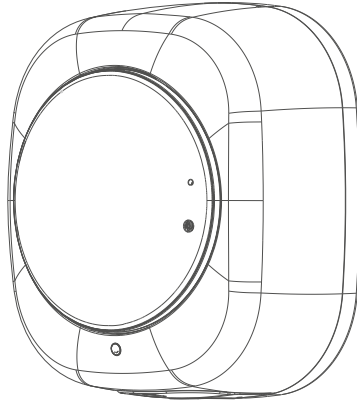

## 1 Conecte la manguera de drenaje al desagüe.

- Asegúrese de que su lavadora venía con la manguera de drenaje.
- Es posible que se escape algo de agua de la manguera de drenaje al instalar la lavadora o al usarla por primera vez. Se trata de agua que ha sobrado de las pruebas de rendimiento en la fábrica y no constituye ningún mal funcionamiento ni defecto del producto.
- La longitud recomendada de la manguera de drenaje es de 98,4 pulgadas (2,5 m).

## 2 Conecte la manguera del agua y abra el grifo.

- Asegúrese de que no haya fugas en ninguna parte a lo largo de la manguera del agua.
- Abra el grifo incluso si solo se está usando el programa Secado. La lavadora requiere agua para enfriar y deshumidificar, por lo que no podrá secar los artículos en su interior si el grifo no está abierto.
- La longitud recomendada de la manguera del agua es de 78,7 pulgadas (2,0 m).
- La presión del agua recomendada es de 294,2 kPa (3,0 kgf/cm<sup>2</sup>).

## 3 Enchufe el cable de alimentación.

- Asegúrese de que el producto esté conectado a tierra para evitar descargas eléctricas.



### Precaución:

Este producto solo usa agua fría. No conecte la manguera del agua a una fuente de agua caliente.



# Piezas y componentes

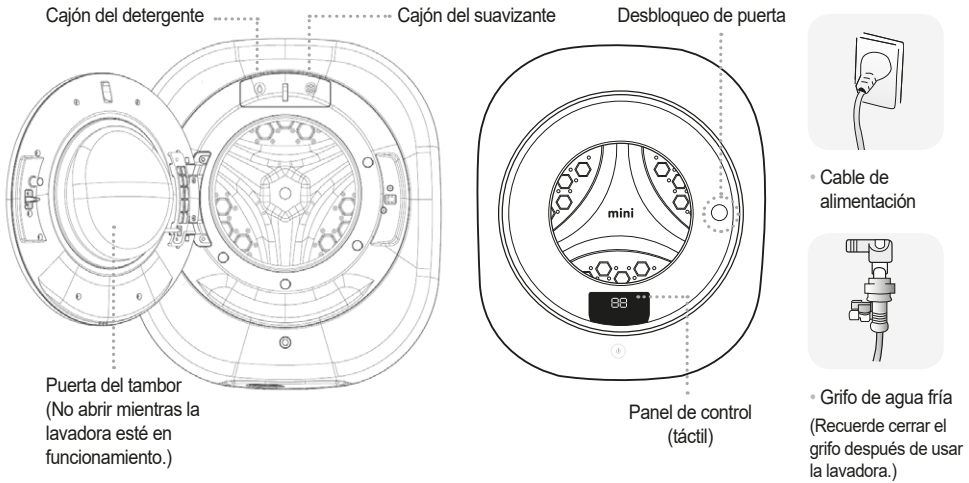

## Accesorios

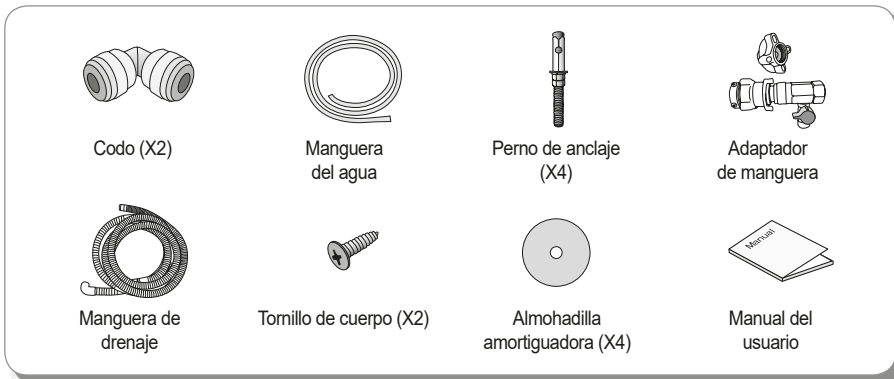

### Nota:

- Los alargadores de la manguera del agua y de la manguera de drenaje se pueden comprar en el centro de servicio más cercano.
- Los accesorios incluidos pueden variar dependiendo del modelo y las especificaciones.

# Qué se puede lavar

## Artículos que se pueden lavar:

- Ropa interior y calcetines
- Camisas de vestir y camisetas de algodón
- Toallas de baño, toallas de mano, fundas de almohada, paños de cocina y trapos
- Ropa de bebé, pañales y prendas íntimas
- Blusas, prendas de punto y ropa de alta gama hechas de lana
- Lencería, medias y otras prendas delicadas

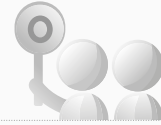

# Qué no se puede lavar ni secar

## Artículos que no se pueden lavar:

- Productos de cuero o seda
- Cojines, almohadas, mantas y otros productos que contengan algodón o espuma de uretano (esponja) como relleno
- Mantas de lana al 100 %, mantas eléctricas, mantas de hilo largo (longitud del hilo de más de 0,39 pulgadas (10 mm)) o fundas para alfombras
- Tapetes o alfombras con pieles de animales
- Productos auxiliares para la colada (bola de lavado, filtro de polvo, etc.)
- Ropa o accesorios tradicionales
- Productos de goma, nailon o vinilo
- Tapetes, sábanas o ropa impermeables o resistentes al agua



## Artículos que no se pueden secar:

- Ropa o mantas de lana
- Ropa almidonada
- Ropa cuya etiqueta de cuidados indique «No secar en secadora»
- Ropa cuya etiqueta de cuidados indique «Dejar secar al aire» o «Dejar secar sobre una superficie plana»
- Ropa revestida o tratada con resina (con adhesivos) o ropa con estampados en relieve



Dejar secar sobre una superficie plana



## Sobre el encogimiento

Ciertos tipos de ropa encogerán solo con lavarlos, mientras que otros tipos de ropa encogerán aún más al secarlos. La ropa encogerá sobre todo con el primer lavado. Cuánto puede encoger una prenda de ropa en particular depende del tipo de tela, el método de tejido, el método de costura y el tipo de acabado utilizado.

- Propensa a encoger : Camisas de algodón y calcetines de mezcla



- Prendas que no encogen : Blusas de poliéster y camisas de tejidos de mezcla



- No intente secar ropa ya seca o sin lavar con el programa Secado. (Secar ropa ya seca supone un peligro de incendio.) (Seque solo ropa y artículos que se hayan lavado en la lavadora. Es posible que el programa Secado no pueda secar completamente la ropa y los artículos que se hayan lavado pero no centrifugado.) (Seque solo ropa y artículos que se hayan lavado en la lavadora. No seque ropa ni artículos que no se hayan centrifugado.)
- Los artículos contaminados con aceite de cocina, acetona, alcohol, gasolina, queroseno, quitamanchas, aceite de trementina o cera deben lavarse lo suficiente con detergente y agua caliente antes de secarlos en la lavadora. (Estas prendas y artículos contaminados suponen un peligro de incendio. Familiarícese con todas las precauciones relacionadas con el lavado y el secado).
- No seque en secadora productos de gomaespuma (látex), gorros de ducha, productos hechos con material impermeable o resistente al agua, artículos con forro de goma o ropa o almohadas con relleno de gomaespuma.
- Use suavizantes y productos similares siguiendo las instrucciones de sus respectivos fabricantes.
- Saque los mecheros, cerillas y otros objetos inflamables de los bolsillos de la ropa que vaya a lavar.

# Preparación de las prendas para el lavado

- No use la lavadora para lavar, aclarar, centrifugar o secar alfombras, sábanas o ropa impermeable o resistente al agua, artículos duros y gruesos como felpudos y mantas, o artículos hechos de una tela por la que el agua no pueda pasar fácilmente.**

- Se podría ocasionar una vibración anormal que, a su vez, cause daños a la lavadora, la pared, el suelo o la ropa y/o una lesión.



- Retira la suciedad y la arena con un cepillo.**

- Así se evitará el mal funcionamiento del producto.



- Asegúrese de retirar las monedas, horquillas para el cabello, ganchos de cortinas y clips.**

- Se podría dañar la ropa o el producto en sí y/o ocasionar un mal funcionamiento del producto.  
- También se podría bloquear la manguera de drenaje y causar un mal funcionamiento del producto.



- Revise las etiquetas de cuidados de la ropa que vaya a lavar.**

- Siga las instrucciones que figuren en las etiquetas de cuidados. En particular, acuérdesese de separar la ropa blanca de la ropa de color.

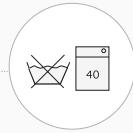

- Dele la vuelta a la ropa que tenga hilos sueltos o pelusas antes de lavarla. Divida las cargas de colada en función de la tela (de algodón, tejido vaquero, sintética, etc.).**

- Lavar diferentes tipos de tela a la vez puede dañar la ropa.



- Lave a mano la ropa parcialmente sucia o manchada antes de meterla en la lavadora.**

- Use un quitamanchas o lejía.



- Ate los cordones para que no queden sueltos y cierre todas las cremalleras.**

- Se podría dañar la ropa y/o el producto.



- Absténgase de lavar ropa gruesa o prendas de gran tamaño (vaqueros, albornoces, alfombras de baño, ropa deportiva gruesa, etc.).**

- Los artículos pueden desequilibrar el tambor por el peso y hacer que la lavadora vibre de manera inusual durante el programa Centrifugado.



# Cómo añadir el detergente y el suavizante

(Utilice únicamente detergentes líquidos. No utilice detergentes en polvo. Esto podría ocasionar una fuga y/o un mal funcionamiento.)

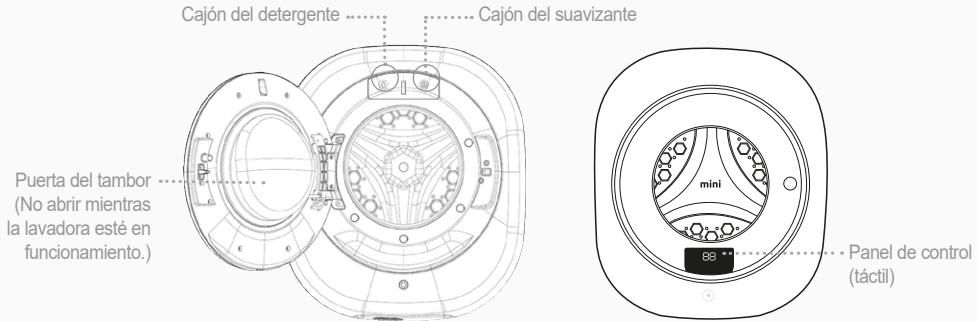

- **Abrir** : tire de los cajones del detergente y del suavizante hacia usted.
- **Cerrar** : empuje los cajones hacia adentro hasta que queden completamente cerrados.

## ○ Cómo añadir el detergente

- Añada una cantidad adecuada de detergente en el cajón del detergente sin sobrepasar el nivel MÁX.



¡Espere! Lea esto antes de añadir el detergente.

- No añada más de una vez detergente al cajón del detergente en cada lavado.
- Para las cargas de colada más pequeñas, basta con llenar los cajones del detergente y del suavizante hasta la mitad de los niveles MÁX.
- Si cae detergente en la puerta, el panel de control o cualquier otra parte de plástico de la lavadora, límpielo de inmediato. Si no se retira, el detergente puede causar daños.
- Usar demasiado detergente puede causar los siguientes problemas:
  - Que se forme una cantidad excesiva de espuma, lo que implica que el aclarado y/o el centrifugado de la carga de la colada tardarán más o incluso que no puedan completarse. En caso de que se pueda completar el aclarado, es posible que quede algo de detergente.
  - El cajón del detergente puede contaminarse o llenarse de residuos de detergente. Retire y limpie el cajón una vez a la semana para un resultado más limpio.

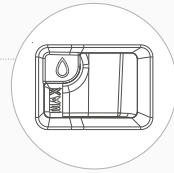

## ○ Cómo añadir el suavizante

- Añada una cantidad adecuada de suavizante al cajón del suavizante.
- El suavizante se añade automáticamente al tambor en la última etapa del aclarado.
- No añada suavizante ni deje que se asiente durante un período prolongado de tiempo (más de 12 horas). El suavizante puede endurecerse y no penetrar dentro del tambor.

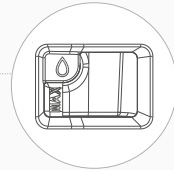

## ○ Cantidades adecuadas de detergente y suavizante

- Utilice la cantidad recomendada.
  - No sobrepase el nivel MÁX. del cajón del detergente.
  - No sobrepase el nivel MÁX. del cajón del suavizante.



Si se usa detergente en polvo

- Debe usar una cantidad máxima de 0,35 oz (10 g) de detergente en polvo especialmente formulado para lavadoras de tambor para cada lavado. Añada el detergente directamente en el cajón del detergente.
- No use detergente en polvo si usa el temporizador de la lavadora. (El detergente en polvo puede dañar la ropa.)



## ⓐ Precauciones con el detergente y el suavizante

- Los detergentes altamente concentrados, los detergentes en gel y otros tipos de detergentes líquidos que tienden a endurecerse y son muy viscosos no penetran en el tambor tan fácilmente y deben evitarse.
- Puede que los suavizantes altamente concentrados no penetren en absoluto en el tambor y deban diluirse primero con agua.
- Los cajones del detergente y del suavizante pueden contaminarse o taponarse con residuos. Recuerde retirar y limpiar los cajones con regularidad.
- Si usa un detergente que genera una gran cantidad de espuma, programe ciclos de aclarado adicionales.

# Guía de selección de programas

Programa	Tamaño de carga recomendado	Programa	Tamaño de carga recomendado
Diario	1,5Kg	Lavado y secado	1,5kg
Delicados	1,0kg	Esterilizar con aire	1,0kg
Centrifugado	1,5Kg	Tambor de limpieza	-
Bebé y algodón	1,5Kg	Secado	1,5kg
Intensivo	1,5Kg		



**Nota**

- No sobrepase el tamaño de carga recomendado.
- Superar el tamaño de carga recomendado puede conllevar un lavado incompleto y/o ruido/vibración anormal (los tamaños de carga recomendados pueden variar en función del tipo de ropa y su marca).
- Le recomendamos utilizar el programa recomendado para cada tipo de carga de colada, pero también hay otros programas disponibles. (Tenga en cuenta que la elección de un programa inadecuado puede hacer que la ropa se deforme.)

## ⓐ Referencia de pesos

Ropa de bebé (de arriba y abajo) Algodón, aprox. 0,44 lb (200 g)	Toalla de baño Algodón, aprox. 0,66 lb (300 g)	Pijamas Algodón, aprox. 1,1 lb (500 g)	Ropa interior Algodón, aprox. 0,11 lb (50 g)
Camisa de vestir Mezcla, aprox. 0,33 lb (150 g)	Pantalones Algodón, aprox. 1,32 lb (600 g)	Ropa íntima Algodón, aprox. 0,29 lb (130 g)	Toalla de bebé Algodón, aprox. 0,02 lb (10 g)



# Botones y funciones

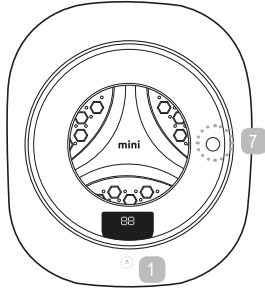

## 1 Botón de encendido y apagado («Power»)

- Enciende o apaga la lavadora.

## 2 Programa

- Seleccione el programa deseado.
- El indicador del programa seleccionado se enciende.
- \* Seguridad infantil (Bloqueo de botones)
- Utilice esta función para evitar que los niños cambien accidentalmente la configuración de la lavadora mientras está funcionando.
- La activación de esta función bloquea todos los botones excepto el de encendido y apagado.
- Para activarla o desactivarla, mantenga pulsado Programa durante más de 3 segundos.

## 3 Aclarado+

- Seleccione un programa y luego use este botón para programar ciclos de aclarado adicionales. (Para obtener información sobre el número predeterminado y máximo de ciclos de aclarado de un ciclo en particular, consulte la sección de dicho ciclo en este manual).

## 4 -1 Secado

- Utilice este botón para seleccionar la duración deseada. La duración seleccionada se muestra en la pantalla led. El indicador del botón Secado también se encenderá.

## 4 -2 Retardo

- Utilice este botón para seleccionar la duración deseada. La duración seleccionada se muestra en la pantalla led. El indicador del botón Retardo también se encenderá.

## 5 Inicio/Pausa

- Púlselo para iniciar el programa seleccionado.
- Púlselo nuevamente para pausar la lavadora, una vez más para reanudarla y así sucesivamente.
- Al pulsar el botón de encendido y luego el botón Inicio/Pausa, se inicia automáticamente el programa Normal.

## 6 Pantalla led

- Muestra el programa seleccionado y su duración..

## 7 Para abrir la puerta del tambor, encienda la lavadora pulsando el botón de encendido (1) y luego pulse el botón Desbloqueo de puerta (7).

- \* Si el cable de alimentación de la lavadora no está enchufado o si no hay corriente, conecte primero el cable a una toma de corriente o espere a que se restablezca el suministro eléctrico. Pulse el botón de encendido (1) y, luego, el botón Desbloqueo de puerta (7) para abrir la puerta.

## Nota:

- Si el tamaño de la carga de la colada es demasiado grande e impide que la puerta se cierre, empujela suavemente.

- Cómo abrir la puerta del tambor

1) Cómo abrir la puerta cuando se interrumpe la corriente en medio del ciclo de lavado o secado:

→ Cuando se restablezca la corriente, la lavadora reanudará el programa que se haya seleccionado antes de que se cortase la corriente. La puerta se abrirá cuando el programa haya terminado.

2) Cómo abrir la puerta durante el ciclo de lavado o secado.

→ Si necesita abrir la puerta durante el ciclo de lavado, pause la lavadora, seleccione el programa Centrifugado y luego pulse el botón Inicio/Pausa. La puerta se abrirá automáticamente cuando se complete el programa Centrifugado. (La puerta no se abrirá con un ciclo ya comenzado.)

→ Para abrir la puerta del tambor durante el ciclo de secado, pause la lavadora. Cuando aparezca el mensaje FA en la pantalla led, pulse el botón Desbloqueo de puerta (7) para abrir la puerta.

\* El mensaje FA en la pantalla led indica que el ciclo de lavado, aclarado o secado se ha pausado o, si la lavadora se ha apagado, que el ventilador de la lavadora se ha encendido para protegerla de los daños por calor.

- Si se corta la corriente durante el ciclo de lavado, aclarado o secado, puede que el interior de la lavadora no sea seguro. Tenga especial cuidado si necesita abrir la puerta del tambor. (Si el interior de la lavadora sigue sin ser seguro cuando se restablezca la corriente, la lavadora bloqueará automáticamente la puerta.)

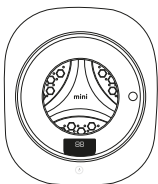



## Normal

Use este programa para lavar artículos de uso diario como toallas, calcetines y camisas de vestir y la colada habitual.

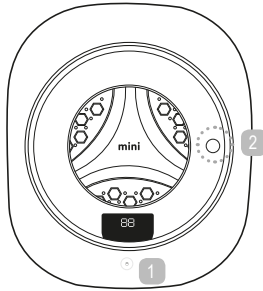

**1) Encienda la lavadora pulsando el botón de encendido (1).**

**2) Abra la puerta del tambor.**

Pulse el botón Desbloqueo de puerta (2) para abrir la puerta del tambor.

**3) Con la puerta abierta, meta la ropa dentro de la lavadora, añada detergente y suavizante en sus respectivos cajones y luego cierre la puerta del tambor.**

Asegúrese de cerrar completamente los cajones del detergente y el suavizante antes de continuar.

Para cambiar el número de ciclos de enjuague después de seleccionar un programa, pulse el botón Enjuague+ (4). Cada vez que se pulsa el botón, se añade 1 ciclo de enjuague.

El número máximo de ciclos de enjuague permitidos en el programa Normal es de 7.

Consejo

**4) Pulse repetidamente el botón Programa (3) hasta que Normal aparezca seleccionado.**

**5) Pulse el botón Inicio/Pausa (5).**

La puerta se bloqueará y la lavadora comenzará a llenarse de agua.

### Nota:

- Para modificar los ajustes mientras la lavadora está en funcionamiento, póngala primero en pausa pulsando el botón Inicio/Pausa y luego realice los cambios deseados.
- Al pulsar el botón de encendido y luego el botón Inicio/Pausa, se inicia el ciclo de lavado usando la configuración inicial de selección automática.



«No deje que se acumulen más toallas, calcetines y camisas de vestir sucias. Utilice el programa Normal (29 minutos) para lavarlos rápida y fácilmente.»



# Delicados

Ideal para lavar prendas de punto, ropa de lana, lencería y otras prendas delicadas que se pueden lavar con agua.

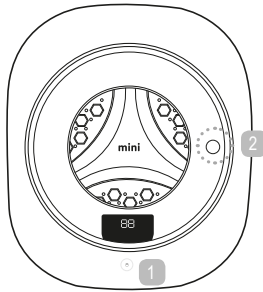

**1) Encienda la lavadora pulsando el botón de encendido (1).**

**2) Abra la puerta del tambor.**

Pulse el botón Desbloqueo de puerta (2) para abrir la puerta del tambor.

**3) Con la puerta abierta, meta la ropa dentro de la lavadora, añada detergente y suavizante en sus respectivos cajones y luego cierre la puerta del tambor.**

- Asegúrese de cerrar completamente los cajones del detergente y el suavizante antes de continuar.
- No se puede usar lejía en el programa Delicados. Esto es para evitar la decoloración de la ropa.
- Limite el tamaño de la carga de la colada a 1 kg cuando utilice el programa Delicados. Sobrepasar el tamaño de la carga de la colada recomendado puede producir un ruido inusual, vibración anormal y/o mal funcionamiento.

**4) Pulse repetidamente el botón Programa (3) hasta que Delicados aparezca seleccionado.**

- La temperatura del agua se establece en fría, los ciclos de aclarado se establecen en 2 y la fuerza de centrifugado se establece en baja automáticamente.

Para cambiar el número de ciclos de enjuague después de seleccionar un programa, pulse el botón Enjuague+ (4). Cada vez que se pulsa el botón, se añade 1 ciclo de enjuague.

El número máximo de ciclos de enjuague permitidos en el programa Delicados es de 7.

Consejo

**5) Pulse el botón Inicio/Pausa (5).**

La puerta se bloqueará y la lavadora comenzará a llenarse de agua.



### Nota:

- No lave artículos hechos de cuero o cachemira. Encogen y se deforman fácilmente.
- Para modificar los ajustes mientras la lavadora está en funcionamiento, póngala primero en pausa pulsando el botón Inicio/Pausa y luego realice los cambios deseados.

«No tiene que preocuparse por lavar sus prendas de punto, ropa cara hecha de lana, lencería, medias y otras prendas delicadas. mini lava suavemente las prendas delicadas sin dañarlas ni decolorarlas.»



# Centrifugado

Utilice este programa para centrifugar la colada en seco sin lavarla ni aclararla.

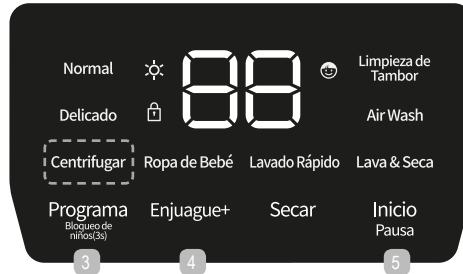
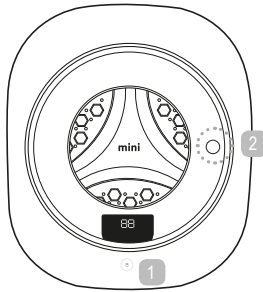

1) Encienda la lavadora pulsando el botón de encendido (1).

2) Abra la puerta del tambor.

Pulse el botón Desbloqueo de puerta (2) para abrir la puerta del tambor.

3) Cuando se abra la puerta, meta la ropa dentro de la lavadora y luego cierre la puerta.

Asegúrese de cerrar completamente los cajones del detergente y el suavizante antes de continuar.

4) Pulse repetidamente el botón Programa (3) hasta que Centrifugado aparezca seleccionado.

- La temperatura del agua se establece en fría, los ciclos de aclarado se establecen en 0 y la fuerza de centrifugado se establece en alta automáticamente.

Después de seleccionar el ciclo, para cambiar el número de enjuagues, presione el botón Agregar enjuague (4). Cada vez que presiona el botón, se agrega 1 enjuague.  
 ※ El número máximo de enjuagues para el ciclo de 'Secado' es de 5 veces.

5) Pulse el botón Inicio/Pausa (5).

La puerta se bloqueará y el tambor comenzará a centrifugar.



### Nota:

- El tambor a veces puede llenarse de agua durante el programa Centrifugado. Así se facilita el desenmarañado de los artículos dentro del tambor y no es un mal funcionamiento.

«Si desea secar la colada sin tener que lavarla, utilice el programa Centrifugado. mini es perfecta incluso para centrifugar pequeñas cargas de colada en seco».



## Cuidado infantil

Utilice este programa para lavar y desinfectar ropa de bebé, artículos de algodón al 100 % y cualquier otro tipo de prenda que deba esterilizarse completamente.

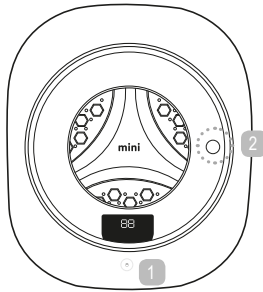

**1) Encienda la lavadora pulsando el botón de encendido (1).**

**2) Abra la puerta del tambor.**

Pulse el botón Desbloqueo de puerta (2) para abrir la puerta del tambor.

**3) Con la puerta abierta, meta la ropa dentro de la lavadora, añada detergente y suavizante en sus respectivos cajones y luego cierre la puerta del tambor.**

Asegúrese de cerrar completamente los cajones del detergente y el suavizante antes de continuar.

**4) Pulse repetidamente el botón Programa (3) hasta que Cuidado infantil aparezca seleccionado.**

• La temperatura del agua se establece en 80 °C, los ciclos de aclarado se establecen en 3 y la fuerza de centrifugado se establece en alta automáticamente.

Para cambiar el número de ciclos de enjuague después de seleccionar un programa, pulse el botón Enjuague + (4). Cada vez que se pulsa el botón, se añade 1 ciclo de enjuague.

El número máximo de ciclos de enjuague permitidos para el programa Cuidado infantil es de 8.

Consejo

**5) Pulse el botón Inicio/Pausa (5).**

La puerta se bloqueará y la lavadora comenzará a llenarse de agua.

### Nota:

- La temperatura del agua se establece en 80 °C y no cambia.
- Si se forma una cantidad excesiva de espuma durante el programa Cuidado infantil, drene → llene → Inicio/Pausa y repita para eliminar la espuma.
- No lave prendas vulnerables al calor.
- Para modificar los ajustes mientras la lavadora está en funcionamiento, póngala primero en pausa pulsando el botón Inicio/Pausa y luego realice los cambios deseados.
- El número de ciclos de aclarado se establece automáticamente en 3 para proteger la piel sensible de los bebés.

### Precaución:

- Asegúrese de que los artículos que está a punto de lavar (todos de algodón, ropa de bebé de algodón al 100 %, pañales, etc.) no se dañen con el proceso de desinfección.
- Separe la ropa blanca y la ropa de colores vivos de la ropa de colores oscuros, que destiñe fácilmente.



«Use este programa para desinfectar y lavar ropa de bebé y ropa hecha de algodón. Cuidado infantil destruirá los gérmenes con calor y aclarará los artículos tres veces para un resultado limpio y seguro en el que poder confiar.»



# Lavado Rápido

Use este programa para lavar rápidamente pequeñas cantidades de ropa.

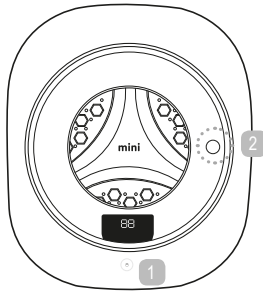

**1) Encienda la lavadora pulsando el botón de encendido (1).**

**2) Abra la puerta del tambor.**

Pulse el botón Desbloqueo de puerta (2) para abrir la puerta del tambor.

**3) Con la puerta abierta, meta la ropa dentro de la lavadora, añada detergente y suavizante en sus respectivos cajones y luego cierre la puerta del tambor.**

Asegúrese de cerrar completamente los cajones del detergente y el suavizante antes de continuar.

Limite el tamaño de la carga a 1kg cuando use el programa Lavado Rápido.

Exceder la carga recomendada podría resultar en ruido anormal, vibraciones anormales y/o fallas.

**4) Presione el botón Programa (2) para seleccionar Lavado Rápido.**

- La temperatura del agua está configurada en Fría, los ciclos en enjuague en 1 y la fuerza de centrifugado en Alta automáticamente.

Para cambiar el número de ciclos de enjuague después de seleccionar un programa, presione el botón Enjuague+ (4).

Cada presión del botón añade 1 ciclo de enjuague.

El número máximo de enjuagues permitido para Lavado Rápido es 5.

**5) Pulse el botón Inicio/Pausa (5).**

La puerta se bloqueará y la lavadora comenzará a llenarse de agua.

## Nota:

- Para cambiar la configuración mientras la lavadora está en funcionamiento, primero pause presionando el botón Inicio / Pausa y luego haga los cambios.
- Peesionar el botón de Encendido y luego el de Inicio / Pausa inicia el ciclo de lavado usando la configuración inicial de auto-selección.

## Precaución:

- Si utiliza un detergente que produce demasiada espuma, programe un ciclo adicional de enjuague.



«Cuando tenga una pequeña cantidad de ropa y le quede poco tiempo, use Lavado Rápido para dejarla limpia en solo 15 minutos.»



# Lavado y secado

Use este programa para lavar y secar artículos de uso diario como toallas, calcetines y camisas de vestir y la colada habitual.

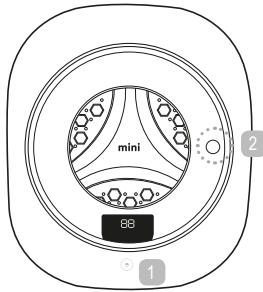

1) Encienda la lavadora pulsando el botón de encendido (1).

2) Abra la puerta del tambor.

Pulse el botón Desbloqueo de puerta (2) para abrir la puerta del tambor.

3) Con la puerta abierta, meta la ropa dentro de la lavadora, añada detergente y suavizante en sus respectivos cajones y luego cierre la puerta del tambor.

Asegúrese de cerrar completamente los cajones del detergente y del suavizante antes de continuar.

• Limite el tamaño de la carga de ropa a 1,5 kg cuando utilice el programa Lavado y secado.

Sobrepasar el tamaño de la carga de la colada recomendado puede producir un ruido inusual, vibración anormal y/o mal funcionamiento.

4) Pulse repetidamente el botón Programa (3) hasta que Lavado y secado aparezca seleccionado.

El tiempo del programa se selecciona automáticamente en función del tamaño de la carga de la colada.

Para cambiar el número de ciclos de enjuague después de seleccionar un programa, pulse el botón Enjuague+ (4). Cada vez que se pulsa el botón, se añade un ciclo de enjuague.

Consejo

5) Pulse el botón Inicio/Pausa (5).

La puerta se bloqueará y la lavadora comenzará a llenarse de agua.

La lavadora completará el ciclo de lavado y luego pasará automáticamente al ciclo de secado.

## Nota:

- Para modificar los ajustes mientras la lavadora está en funcionamiento, póngala primero en pausa pulsando el botón Inicio/Pausa y luego realice los cambios deseados.
  - Al pulsar el botón de encendido y luego el botón Inicio/Pausa, se inicia el ciclo de lavado usando la configuración inicial de selección automática.
  - Consulte la capacidad de secado y limite el tamaño de la carga a menos de 1,5 kg.
  - Mantenga la válvula del agua abierta (se extrae y drena una pequeña cantidad de agua para mejorar el rendimiento del secado).
  - **00:00:00** se muestra en la pantalla led cuando se completa el ciclo de secado, y la puerta se desbloquea una vez que la temperatura desciende a un cierto nivel.
  - Los artículos secados pueden estar calientes. Tenga cuidado al sacarlos de la lavadora.
  - Es posible que los artículos encojan y/o se deformen dependiendo de la tela de la ropa (asegúrese de que pueden secarse aplicándoles calor de antemano).
  - Los artículos se dejan ligeramente húmedos a propósito para evitar daños y arrugas. Si no está satisfecho con la humedad residual, seque más los artículos.
  - Si hay demasiada agua dentro del tambor, la lavadora drenará un poco por seguridad.
  - Al presionar el botón Inicio/Pausa durante el ciclo de secado, se mostrará el mensaje FA en la pantalla led y entonces se desbloqueará la puerta cuando la temperatura dentro del tambor descienda hasta un nivel seguro.
  - P: Durante el ciclo de secado, pulsar el botón Inicio/Pausa no detiene la lavadora.
- R: Si la lavadora se detiene o apaga durante el ciclo de secado, el ventilador de la lavadora seguirá funcionando hasta que su temperatura interna baje a un nivel seguro para evitar que sufra daños. Una vez finalizada esta fase de enfriamiento, la puerta del tambor se abrirá para que pueda sacar la colada.



«No deje que se acumulen más toallas, calcetines y camisas de vestir sucios. Use el programa Lavado y secado (3 horas) predeterminado, o por más tiempo si usa ciclos de aclarado adicionales, para lavar y secar la ropa con solo pulsar un botón»





# Esterilizar con aire

Use Esterilizar con aire para refrescar la ropa almacenada o para eliminar los olores no deseados de la ropa.

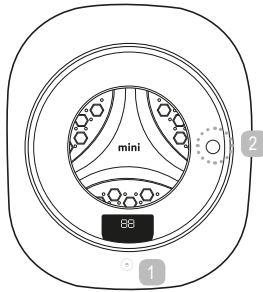

**1) Encienda la lavadora pulsando el botón de encendido (1).**

**2) Abra la puerta del tambor.**

Pulse el botón Desbloqueo de puerta (2) para abrir la puerta del tambor.

**3) Con la puerta abierta, meta la ropa dentro del tambor y luego cierre la puerta.**

• Asegúrese de cerrar completamente los cajones del detergente y del suavizante antes de continuar.

No use detergente ni suavizante con el programa Esterilizar con aire.

Limite el tamaño de la carga de la colada a 1 kg cuando utilice el programa Esterilizar con aire.

Sobrepasar el tamaño de la carga de la colada recomendado puede producir un ruido inusual, vibración anormal y/o mal funcionamiento.

**4) Pulse repetidamente el botón Programa (3) hasta que Esterilizar con aire aparezca seleccionado.**

El programa tiene una duración de 35 minutos a 80 °C.

Consejo

**5) Pulse el botón Inicio/Pausa (4).**

La puerta se bloqueará y comenzará el programa Esterilizar con aire (ciclo de secado).

## Nota:

- Esterilizar con aire desodoriza la ropa usando solo vapor y aire.
- Este programa es ideal para ropa de cama y ropa que no se puede lavar con agua.
- Una vez seleccionado el programa, no será posible seleccionar otros ciclos.
- El tamaño máximo de la carga para Esterilizar con aire es de 1 kg.

## Precaución:

- Debido a que Esterilizar con aire desinfecta y desodoriza la ropa con calor, el interior de la lavadora se calentará.
- Los edredones, jerséis y prendas de vestir con secciones o adiciones hechas de fibra sintética al 100 % no deben desodorizarse con Esterilizar con aire porque podrían deformarse.
- Artículos que no deben desodorizarse con Esterilizar con aire:
  - 1) Artículos de cuero, pieles y seda natural
  - 2) Lencería y otras prendas delicadas
  - 3) Artículos propensos a soltar pelo o generar polvo.
  - 4) Almohadas rellenas de esponja, granos o material plástico
  - 5) Artículos hechos de lana
  - 6) Ropa que debe lavarse a mano
  - 7) Mantas y cobertores eléctricos



«Use Esterilizar con aire para refrescar la ropa almacenada o para eliminar los olores no deseados de la ropa».



# Limpeza de la tina

Seleccione este programa para lavar y limpiar el tambor de la lavadora.

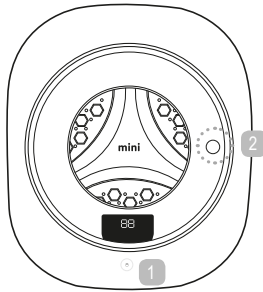

**1) Encienda la lavadora pulsando el botón de encendido (1).**

**2) Abra la puerta del tambor.**

Pulse el botón Desbloqueo de puerta (2) para abrir la puerta del tambor.

**3) Añada lejía en polvo en el tambor.**

Use cantidades adecuadas de lejía en polvo y detergente para tambor.

No añada lejía en polvo o detergente para tambor en el cajón del detergente ni en el cajón del suavizante.

Añadir estos productos en cualquiera de los cajones puede causar un mal funcionamiento y/o fugas de agua.

**4) Pulse repetidamente el botón Programa (3) hasta que Limpieza de la tina aparezca seleccionado.**

• La temperatura del agua se establece en 40 °C, los ciclos de aclarado se establecen en 2 y la fuerza de centrifugado se establece en alta automáticamente.

Para cambiar el número de ciclos de enjuague después de seleccionar un programa, pulse el botón Enjuague+ (4). Cada vez que se pulsa el botón, se añade 1 ciclo de enjuague.

El número máximo de ciclos de enjuague permitidos para el programa Limpieza de la tina es de 8.

Consejo

**5) Pulse el botón Inicio/Pausa (5).**

La puerta se bloqueará y la lavadora comenzará a llenarse de agua.



## Nota:

- El único programa seleccionable será Aclarado+.
- Bajo ninguna circunstancia añada ropa al tambor mientras usa el programa Limpieza de la tina.
- Ejecute el programa Limpieza de la tina una vez al mes.

«Mantenga limpio el interior de la lavadora para asegurarse de que su ropa quede más limpia al lavarla. Limpieza de la tina limpiará el tambor para obtener resultados mejores y más limpios.»



# Secado

Use este programa para secar artículos de uso diario como toallas, calcetines y camisas de vestir y la colada habitual.

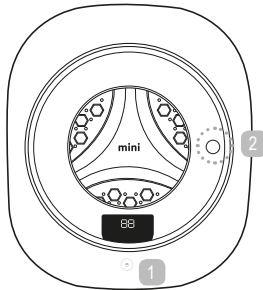

**1) Encienda la lavadora pulsando el botón de encendido (1).**

**2) Abra la puerta del tambor.**

Pulse el botón Desbloqueo de puerta (2) para abrir la puerta del tambor.

**3) Con la puerta abierta, meta la ropa dentro del tambor y luego cierre la puerta.**

- Asegúrese de cerrar completamente los cajones del detergente y del suavizante antes de continuar.
- No use detergente ni suavizante con el programa Secado. Limite el tamaño de la carga a 1,5 kg cuando utilice el programa Secado.
- Sobrepassar el tamaño de la carga de la colada recomendado puede producir un ruido inusual, vibración anormal y/o mal funcionamiento.

El ciclo de secado opera a una temperatura de 87°C por un periodo de tiempo.

Consejo

**4) Utilice el botón Secado (3) para configurar los ajustes.**

- Utilice el botón Secado para configurar los ajustes. Cada vez que se pulsa el botón Secado, aparecen los siguientes ajustes:  
 AUTO → 30 (30 minutos) → 59 (59 minutos) → 90 (90 minutos) → 2H (2 horas) → 3H (3 horas)  
 AUTO selecciona el tiempo de secado más adecuado en función del peso de la carga y muestra el tiempo restante en la pantalla led.  
 AUTO elige entre 59 minutos, 120 minutos y 180 minutos en función del peso de la carga de colada y comienza a secar la ropa automáticamente.  
 AU aparecerá en la pantalla led.

**5) Pulse el botón Inicio/Pausa (4).**

La puerta se bloqueará y comenzará el ciclo de secado.

## Nota:

- No use detergente ni suavizante.
- Al pulsar el botón de encendido y luego el botón Inicio/Pausa, se inicia el ciclo de lavado usando la configuración inicial de selección automática.
- Consulte la capacidad de secado y limite el tamaño de la carga a menos de 1,5 kg.
- Mantenga la válvula del agua abierta (se extrae y drena una pequeña cantidad de agua para mejorar el rendimiento del secado).
- **00:00:00** se muestra en la pantalla led cuando se completa el ciclo de secado, y la puerta se desbloquea una vez que la temperatura desciende a un cierto nivel.
- Los artículos secados pueden estar calientes. Tenga cuidado al sacarlos de la lavadora.
- Es posible que los artículos encojan y/o se deformen dependiendo de la tela de la ropa (asegúrese de que pueden secarse aplicándose calor de antemano).
- Los artículos se dejan ligeramente húmedos a propósito para evitar daños y arrugas. Si no está satisfecho con la humedad residual, seque más los artículos.
- Si hay demasiada agua dentro del tambor, la lavadora drenará un poco por seguridad.
- Al presionar el botón Inicio/Pausa durante el ciclo de secado, se mostrará el mensaje FA en la pantalla led y entonces se desbloqueará la puerta cuando la temperatura dentro del tambor descienda hasta un nivel seguro.
- P: Durante el ciclo de secado, pulsar el botón Inicio/Pausa no detiene la lavadora.
- R: Si la lavadora se detiene o apaga durante el ciclo de secado, el ventilador de la lavadora seguirá funcionando hasta que su temperatura interna baje a un nivel seguro para evitar que sufra daños. Una vez finalizada esta fase de enfriamiento, la puerta del tambor se abrirá para que pueda sacar la colada.



«Si desea lavar y secar su ropa de una sola vez, use el programa Lavado y secado».



## Preguntas frecuentes acerca de mini

Estas son las preguntas frecuentes acerca de mini.

**P:** ¿Es posible que la lavadora se congele y se rompa?

- R: Tal vez quede un poco de agua en la manguera del agua y/o el tambor tras un lavado. Si el clima es lo suficientemente frío, esta agua sobrante puede congelarse. Si esto sucede, solucione el problema como sigue:
- Envuelva los puntos de conexión de la manguera del agua con una toalla caliente.
  - Cierre el grifo, desconecte la manguera del agua y sumerja la manguera en agua caliente (a menos de 50 °C).
  - Vierta aproximadamente 2 l de agua caliente (menos de 50 °C) en el tambor y déjelos reposar unos 10 minutos.
  - Vuelva a conectar la manguera del agua, abra el grifo y compruebe que el agua entra y sale de la lavadora.
- \* Precaución: no use la lavadora si la manguera del agua está congelada. Puede causar un mal funcionamiento.**

**P:** ¿Cómo cambio la configuración mientras la lavadora está en funcionamiento?

- R: Se pueden cambiar los ajustes de ▶ lavado, aclarado y centrifugado mientras la lavadora está en funcionamiento. Pulse el botón Inicio/Pausa y realice los cambios.

**P:** ¿Cómo limpio el tambor?

- R: Puede limpiar el tambor con un detergente para tambores disponible en comercialmente.
- Lea atentamente las instrucciones del detergente para el tambor y sigalas.
- Limpie el tambor como sigue:
1. Añada el detergente para el tambor en el tambor.
  2. Seleccione el programa Limpieza de la tina.
  3. Pulse el botón Inicio/Pausa ▶ para que comience el programa.

**P:** Al ser una lavadora compacta, ¿no funcionará bien?

- R: mini cuenta con un motor inversor compacto, pero potente, que permite lavar, aclarar y centrifugar tan bien como las lavadoras de tamaño normal. Además, dado que el motor inversor no tiene cepillo, es mucho más silencioso y suave que los motores de las lavadoras convencionales.

**P:** Tanto mi marido como yo trabajamos y solo podemos lavar la ropa por la noche. ¿Será mini demasiado ruidosa para usarla de noche?

- R: El nivel de ruido de una conversación normal es de aproximadamente 60 dB. En cambio, el nivel de ruido que produce mini es de solo 42 dB. No tiene que preocuparse porque los demás la oigan. mini cuenta con un motor silencioso y de baja vibración y cuatro amortiguadores para que pueda lavar la ropa de día y de noche sin molestar a nadie.



## Preguntas frecuentes acerca de mini

Estas son las preguntas frecuentes acerca de mini.

**P:** ¿Cómo se cuelga la lavadora en la pared? ¿Es seguro y fiable?

R: El criterio más importante a la hora de diseñar mini fue su instalación. Cogimos algunas ideas de televisores con montaje en pared y diseñamos un sistema que consta de cuatro pernos de anclaje que se insertan directamente en la pared y contratueras que mantienen firmemente sujetos los pernos en su sitio. Esta configuración hace que sea prácticamente imposible que mini se caiga. Uno de estos pernos de anclaje puede soportar hasta 700 kg de peso, por lo que cuatro pueden soportar casi 3000 kg. También hemos probado y validado minuciosamente la seguridad del producto a través de numerosas pruebas de laboratorio y de campo para que nuestros clientes puedan estar tranquilos sabiendo que están en buenas manos.

**P:** Nos mudaremos pronto. ¿Al quitar la lavadora no quedarán grandes agujeros en la pared?

R: No tiene de qué preocuparse. Al retirar la lavadora, se cortarán los pernos de anclaje y se rellenarán los orificios con silicona para preservar la integridad de la pared y evitar que se formen grietas.

**P:** ¿Cómo utilizo los cajones del detergente y del suavizante?

R: Podrá ver los cajones del detergente y del suavizante nada más abrir la puerta del tambor. Los cajones tienen indicaciones para que pueda determinar la cantidad correcta de detergente y suavizante que debe usar en función del tamaño de la carga y han sido diseñados para que se puedan extraer y limpiar fácilmente.

**P:** ¿Dónde puedo instalar mini?

R: Gracias a su tamaño compacto, mini se puede instalar en el baño, la cocina, la sala multiusos o en cualquier lugar dentro de la casa, siempre que haya una toma de agua y un desagüe accesibles. Puede montar mini en cualquier pared sólida. Las mejores paredes son las de hormigón o ladrillo.

**P:** ¿Qué pasa si las mangueras y el cable que vienen con la lavadora no son lo suficientemente largos?

R: mini viene con una manguera de agua de 5 m, una manguera de drenaje de 3 m y un cable de alimentación de 3 m de serie. Las mangueras y el cable suelen ser lo suficientemente largos para instalar mini en un baño o una sala multiusos. En determinados casos, sin embargo, puede que deba comprar alargadores.



# Limpieza

Siga las instrucciones a continuación para mantener su lavadora limpia y funcionando de manera fiable durante mucho tiempo.



Advertencia

- ▶ Débranchez le cordon d'alimentation avant le nettoyage de la machine.
- se podría ocasionar una descarga eléctrica y/o lesiones.
- ▶ No rocíe agua directamente sobre el producto:
- podría ocasionar un cortocircuito y/o descarga eléctrica.



## ■ Limpieza del cajón del detergente y del suavizante

• Inserte un dedo en el gancho en la parte delantera del cajón, extraiga el cajón y luego límpielo con agua.

Nunca utilice detergente en polvo.  
(Puede ocasionar un mal funcionamiento y/o una fuga).

Limpie las áreas indicadas en el diagrama.

Dejar que los contaminantes y los residuos se acumulen dentro del cajón o alrededor de su apertura puede hacer que la lavadora no funcione correctamente.

Limpie el fondo Limpie el fondo

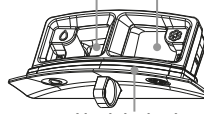

Limpie los bordes



Limpie la goma de cierre hermético



## ■ Limpieza del tambor

• **Óxido:** usar agua que contenga partículas de óxido, lavar objetos metálicos como horquillas para el cabello, llenar el tambor con agua y dejarla reposar durante mucho tiempo pueden hacer que se forme óxido.

• **Eliminación del óxido:** retire el óxido con un paño suave o una esponja con una crema para la eliminación del óxido disponible comercialmente.

El uso de una esponja metálica dañará aún más el tambor.

• **Residuos de detergente:** usar la lavadora durante un tiempo prolongado sin limpiarla y el uso de cantidades excesivas de detergente hacen que se formen residuos de detergente oscuros y dispersos en el tambor. Estos residuos pueden afectar a la calidad del lavado e incluso acabar manchando la ropa. Utilice el programa Limpieza de la tina para limpiar el interior del tambor.



## ■ Limpieza de la lavadora

• Limpie el producto con un paño húmedo.



Precaución

- No utilice detergente sintético doméstico, benceno ni disolvente de pintura para limpiar el producto. Hacerlo dañará las piezas de plástico.

- si usa un agente de limpieza químico, siga todas las precauciones proporcionadas por el fabricante.



## ■ Limpieza del filtro de drenaje

• El filtro de drenaje debe retirarse y limpiarse periódicamente.

• Desenchufe el cable de alimentación primero y asegúrese de que la lavadora esté apagada antes de quitar y limpiar el filtro:



Precaución

- puede que salga algo de agua del producto. Tenga un recipiente preparado para recoger el agua y retire la tapa del filtro.

- si quita el filtro mientras la lavadora está en funcionamiento puede que salga agua caliente y se queme. Tenga cuidado.

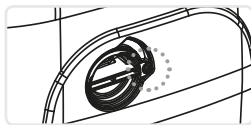

1 Afloje el tornillo resaltado con un destornillador.



2 Agarre el tirador del filtro de tapa, tire de él hacia filtro. usted para extraerlo.

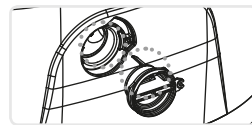

3 Limpie las partes indicadas del filtro de tapa y la apertura del



# Solución de problemas

- A veces resulta fácil pensar que un problema de fácil solución es un mal funcionamiento.
- Si está seguro de que el producto no funciona correctamente, póngase en contacto con su distribuidor o con el centro de servicio.

Síntoma	Causa
[1] Sale un olor extraño del tambor. [2] La lavadora se detiene de repente mientras lava. [3] El tambor no se llena de agua.	[1] Este olor puede deberse a una acumulación de restos y residuos de detergente en el desagüe. Acuérdesse de limpiar el desagüe con regularidad. [2] Consulte los códigos de error E5, E6, E7 y E8 y luego póngase en contacto con su distribuidor o con el centro de servicio. [3] Compruebe si la válvula del agua está abierta.
[4] El agua se escurre en medio de un lavado. [5] El tambor se llena de agua durante el ciclo de centrifugado. [6] Completar un lavado lleva mucho tiempo.	[4] ¿Podría haber añadido demasiado detergente? Si hay una cantidad excesiva de espuma, la lavadora se drenará automáticamente, incluso durante un lavado. [5] Si la carga de la colada no se distribuye uniformemente dentro del tambor, la lavadora se llenará de agua para distribuir la carga y luego la drenará. [6] Si la presión del agua es demasiado baja, el tambor tarda más en llenarse de agua y, en consecuencia, lleva más tiempo completar el lavado.
[7] Las toallas salen tíasas. [8] La lavadora hace un ruido extraño durante el ciclo de centrifugado. [9] El tiempo restante aumenta repentinamente.	[7] Como las lavadoras de tambor utilizan la gravedad para lavar la ropa, las toallas que se lavan en ellas pueden quedar rígidas. Si desea que sus toallas estén suaves, utilice un suavizante. [8] Asegúrese de que el cable de alimentación esté bien conectado al producto. [9] El tiempo restante aumenta si la carga de ropa se distribuye de manera desigual dentro del tambor.
[10] El tiempo restante no cambia. [11] Suena un ruido extraño al finalizar el ciclo de centrifugado.	[10] La lavadora llena el tambor de agua fría y la caliente hasta alcanzar la temperatura establecida. En invierno, es posible que el tiempo restante no cambie hasta que el agua alcance la temperatura establecida. [11] El ruido lo produce el sistema de frenado electrónico y no es un mal funcionamiento.
[12] El tambor no parece llenarse con suficiente agua durante el ciclo de lavado o el aclarado. (Nivel de agua bajo)	[12] Algo que caracteriza a una lavadora de tambor es su capacidad para lavar la ropa usando solo una pequeña cantidad de agua. Puede que no vea el nivel del agua, pero no se trata de ningún mal funcionamiento. Como las lavadoras de tambor empapan los artículos de agua y usan aire para lavarlos y aclararlos, no requieren mucha agua.
[13] El tambor se vuelve a llenar de agua durante el ciclo de lavado o aclarado.	[13] La lavadora controla la cantidad de agua dentro del tambor y el estado de la carga de colada y añade más agua al tambor cuando es necesario. Las causas posibles son las siguientes: - Se han añadido más artículos a la carga. - El nivel del agua ha descendido por debajo del umbral y hay que reponerla.
[14] Ha pasado mucho tiempo desde que ha comenzado el ciclo de centrifugado, pero el tambor no se ha movido o gira a un ritmo lento.	[14] Si se ha utilizado una cantidad excesiva de detergente o hay un problema con la manguera de drenaje, es posible que el agua no se drene correctamente del tambor. En este caso, el tambor permanecerá quieto o girará a poca velocidad hasta que el agua se haya drenado por completo y luego comenzará a girar a su velocidad normal.
[15] Oigo agua que corre y un zumbido durante el ciclo de secado.	[15] Los ruidos que oyes son los de la lavadora usando agua para enfriar y deshumidificar el ambiente dentro del tambor. El ventilador también se enciende y hace ruido durante el ciclo de secado.
[16] La ropa no sale del todo seca tras pasar por el ciclo de secado.	[16] ¿Está abierto el grifo del agua fría? La lavadora usa agua para enfriar y deshumidificar y no podrá secar los artículos del interior si el grifo está cerrado. ¿Es posible que la carga de ropa sea demasiado grande? ¿Es posible que la manguera del agua caliente esté conectada al grifo de agua fría?



## Antes de ponerse en contacto con el Servicio de Atención al Cliente

- Pulse el botón para pausar la lavadora y luego revise la siguiente información.
- Para reanudar la operación, pulse el botón nuevamente

Síntoma/Pantalla	Lista de verificación y acciones
<p>No se muestra nada</p>	<ul style="list-style-type: none"> <li>• ¿Está el cable de alimentación bien enchufado?</li> <li>• ¿Está la lavadora encendida?</li> <li>• ¿Ha pulsado el botón Inicio/Pausa?</li> <li>• ¿Se ha cortado la corriente?</li> <li>• ¿Se han fundido los plomos o ha saltado el interruptor automático?</li> </ul>
<p>No se llena de agua</p>	<ul style="list-style-type: none"> <li>• ¿Está el grifo abierto?</li> <li>• ¿Está el filtro del agua obstruido?</li> <li>• ¿Está la manguera del agua congelada?</li> <li>• ¿Ha habido un corte de agua?</li> </ul> <p>Si puede resolver el problema utilizando la lista de verificación anterior, apague la lavadora y vuelva a encenderla. (Al reiniciar la lavadora, se borra el mensaje de error de la pantalla.)</p>
<p>El agua no se drena</p>	<ul style="list-style-type: none"> <li>• ¿La manguera de drenaje apunta hacia abajo?</li> <li>• ¿Puede haberse introducido la manguera de drenaje demasiado dentro del desagüe y estar bloqueándolo?</li> <li>• ¿Hay alguna doblez en la manguera de drenaje?</li> <li>• ¿La manguera de drenaje está demasiado alta?</li> <li>• ¿Está el desagüe taponado?</li> <li>• ¿Está el filtro del drenaje obstruido?</li> </ul> <p>Si puede resolver el problema utilizando la lista de verificación anterior, apague la lavadora y vuelva a encenderla. (Al reiniciar la lavadora, se borra el mensaje de error de la pantalla.)</p>
<p>No funciona</p>	<ul style="list-style-type: none"> <li>• ¿Está la puerta abierta?</li> <li>• ¿Está la puerta bien cerrada en ambos extremos?</li> </ul> <p>Si puede resolver el problema utilizando la lista de verificación anterior, apague la lavadora y vuelva a encenderla. (Al reiniciar la lavadora, se borra el mensaje de error de la pantalla.)</p>
<p>El tambor no gira</p>	<ul style="list-style-type: none"> <li>• Póngase en contacto con el centro de servicio.</li> </ul>
<p>No se puede regular el nivel del agua</p>	<ul style="list-style-type: none"> <li>• Póngase en contacto con el centro de servicio.</li> </ul>
<p>Otras cuestiones</p>	<p>Si la lista de verificación anterior no ayuda a resolver el problema, no toque los componentes internos ni intente desmontar el producto. En su lugar, desenchufe el cable de alimentación, cierre el grifo y póngase en contacto con el centro de servicio.</p>



Nota

- Si aparece el error LE en la pantalla, abra la puerta y vuelva a cerrarla. Si el error LE persiste, apague la lavadora y vuelva a encenderla para borrarlo.





# Especificaciones y diagrama de cableado

<b>Modelo</b>	WLC-35MINIW, WLC-35MINIS
<b>Dimensiones externas (anch. x alt. x prof.)</b>	550(W) X 650(H) X 325(D)
<b>Peso</b>	21.7kg
<b>Uso de agua estándar</b>	30 l
<b>Potencia</b>	220V / 60Hz
<b>Consumo de energía en (modo desactivado) (Po)</b>	0,43 W
<b>Capacidad</b>	Lavado : 3.5kg Secadp : 1.5kg
<b>Presión del agua operativa</b>	98.1kPa~784kPa(1kgf/cm <sup>2</sup> ~8kgf/cm <sup>2</sup> )

\* Las especificaciones del producto pueden cambiar sin previo aviso con el fin de mejorar la calidad.

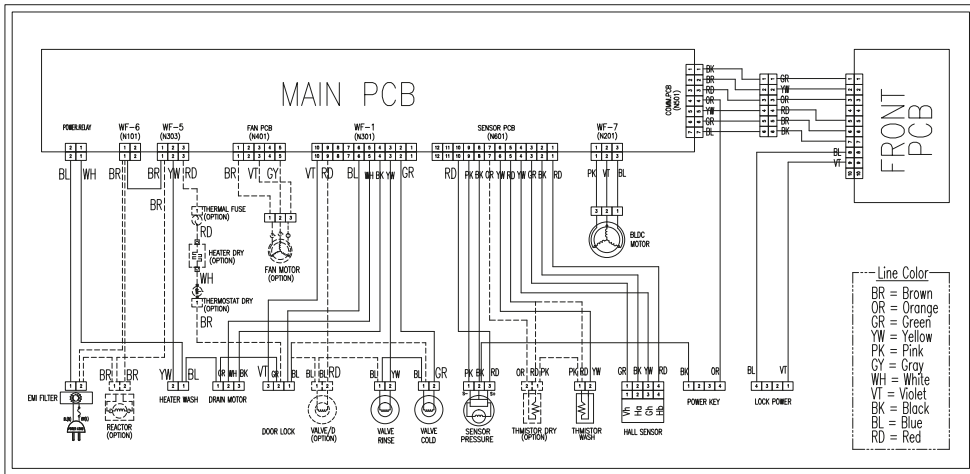



**mini**

Lavadora secadora de  
tambor de montaje en pared

Es posible que se facture al cliente por las llamadas salientes relacionadas con  
problemas causados por un uso y/o instalación indebidos.  
Recuerde leer el manual de usuario.

# ABOUT THIS MANUAL

(주) 신광씨링  
광주광역시 서구 하남대로  
502번길 14

담 당	한경희 님		
브 랜 드	WINIA	언 어	스페인어
F.MODEL	WFCM211C1LU01BCCWW		
B.MODEL	WLC-35MINIW, WLC-35MINIS		
B U Y E R	DEPE_PERU		
M E M O	총 41p (150 x 215)		
220502 - 총 34p(1~34)_법인 pdf 보고 신규작업(최상위단가 적용)_ 스페인어 입력도 함(4p), 사진 및 일러스트 호환 : 총 10cut			
220506 - 총 2p(목차,23)			

## NO NEED PRINT