

WINIA

MANUAL DE INSTRUCCIONES TELEVISOR A COLOR LED

Modelo:
U50C900BQS



powered by
webOS TV

Por favor, lea cuidadosamente antes de utilizar nuestros productos. Mantenga estas instrucciones de uso adecuadamente para futuras consultas.

Tabla de contenido

Advertencia de seguridad	1
Precauciones de Seguridad	2
Preparación para Su Nueva Televisor	3
Verifique los Accesorios	3
Guía de Instalación del Soporte	3
Montaje en la Pared (si está disponible)	4
Explicación de las Tomas del TV	5
Diagrama de Conexión del Dispositivo Externo	6
Teclado Lateral y Panel Frontal	7
Botones del Panel Lateral	7
Panel Frontal	7
Instrucciones del Mando a Distancia	8
Insertar Baterías en el Mando a Distancia	8
Ángulo de Recepción del Mando a Distancia	8
Aprendiendo acerca del Control	9
Botones del control remoto	9
Operaciones Básicas	11
Encenderlo y Apagarlo	11
Seleccionar la Fuente de Entrada.....	11
Ajustar la Pantalla OSD	11
Operaciones del Menú OSD	12
Ajuste del menú	12
Smart Home.....	13
Reproductor multimedia USB.....	13
Solución de Problemas	14
Identificación de Problemas.....	14
Especificaciones	15

Advertencia de seguridad



PRECAUCIÓN
RIESGO DE DESCARGA ELECTRICA
NO ABRIR



Precaución: Para reducir el riesgo de descarga eléctrica, no retire la cubierta o la parte posterior. Adentro no hay piezas reparables por el usuario. Remita el servicio al personal de servicio calificado.



El símbolo del rayo con punta de flecha, dentro de un triángulo equilátero, está destinado a alertar al usuario de la presencia de voltaje peligroso no aislado dentro del gabinete del producto que puede ser de magnitud suficiente como para constituir un riesgo de descarga eléctrica.



El signo de exclamación dentro de un triángulo equilátero tiene la intención de alertar al usuario de la presencia de instrucciones importantes de operación y mantenimiento (servicio) en la literatura que acompaña al televisor.

ADVERTENCIA: PARA REDUCIR EL RIESGO DE INCENDIO O DESCARGAS ELÉCTRICAS, NO EXPONGA ESTE APARATO A LA LLUVIA O LA HUMEDAD.

PRECAUCIÓN: LOS CAMBIOS O MODIFICACIONES NO APROBADOS EXPRESAMENTE POR LA PARTE RESPONSABLE DEL CUMPLIMIENTO DE LAS NORMAS DE LA FCC PODRÍAN EVITAR A LA AUTORIDAD DE LOS USUARIOS OPERAR ESTE EQUIPO.

Advertencia de seguridad

Antes de operar esta unidad, por favor, lea este manual detenidamente.

COLOCACIÓN

- No coloque la unidad en un carrito, soporte, trípode o estante inestable.
- No exponga la unidad a la luz solar directa ni a otras fuentes de calor.
- No maneje líquidos cerca o sobre la unidad.
- Nunca derrame líquido de ningún tipo en la unidad
- No coloque la unidad cerca de aparatos que generen campos magnéticos.
- No coloque objetos pesados encima de la unidad

TEMPERATURA

- No coloque la unidad cerca ni conecte un radiador o un registro de sanador.
- Si la unidad se traslada rápidamente de un lugar frío a un lugar cálido, desconecte el cable de alimentación durante al menos dos horas para que la humedad que se hayan formado en el interior de la unidad se seque por completo.

HUMEDAD

- No exponga la máquina a la lluvia, la humedad o colocarla cerca del agua
- Asegúrese de que el interior esté seca y fresca.

VENTILACIÓN

- Mantenga claras las aberturas de ventilación.

ADVERTENCIA (solo aplicable a modelos de más de 7 kg)

Nunca coloque un televisor en una ubicación inestable. Un televisor puede caerse y causar lesiones personales graves o la muerte.

Muchas lesiones, particularmente a los niños, pueden evitarse tomando precauciones simples como:

- Utilizando gabinetes o soportes recomendados por el fabricante del televisor.
- Solo usar muebles que puedan soportar de manera segura el televisor.
- Asegurarse de que el televisor no sobresalga del borde de los muebles de soporte.
- No colocar el televisor en muebles altos (por ejemplo, armarios o estanterías) sin anclar tanto el mobiliario como el televisor a un soporte adecuado.
- No colocar el televisor en un paño u otros materiales que puedan estar ubicados entre el televisor y los muebles de apoyo.
- Educar a los niños sobre los peligros de treparse a los muebles para alcanzar el televisor o sus controles. Si un televisor existente se está reteniendo y reubicando, se deben aplicar las mismas consideraciones que arriba.

Instrucciones de Seguridad importantes

1. Lea estas instrucciones.
2. Guarde estas instrucciones.
3. Observe todas las advertencias.
4. Siga todas las instrucciones.
5. No use este aparato cerca del agua. Por ejemplo, no lo use cerca de un lavadero, en un sótano húmedo o cerca de una piscina y similares.
6. Limpie solo con un paño seco.
7. No bloquee ninguna abertura de ventilación. Haga la instalación conforme a las instrucciones del fabricante. Las ranuras y aberturas en la parte posterior o inferior del gabinete se proporcionan para la ventilación, para garantizar un funcionamiento confiable del televisor y para protegerlo de un sobrecalentamiento. Estas aberturas no deben ser bloqueadas o cubiertas. Las aberturas nunca se deben bloquear colocando el televisor en una cama, sofá, alfombra u otra superficie similar.
8. No instale cerca de fuentes de calor como radiadores, registros de calor, estufas u otros aparatos (incluidos amplificadores) que produzcan calor.
9. No modifique el propósito de seguridad del enchufe polarizado o con conexión a tierra. Un enchufe polarizado tiene dos cuchillas con una más ancha que la otra. Un enchufe con toma de tierra tiene dos cuchillas y una tercera a tierra. La cuchilla ancha o la tercera clavija se proporcionan para su seguridad. Si el enchufe provisto no encaja en su toma de corriente, consulte a un electricista para reemplazar el equipo obsoleto.
10. Proteja el cable de alimentación de ser pisado o pellizcado particularmente en los enchufes, receptáculos de conveniencia y el punto donde salen del aparato.
11. Utilice únicamente aditamentos/ accesorios especificados por el fabricante.
12. Use solo con el carrito, el soporte, el trípode, el apoyo o la mesa especificados por el fabricante, o vendidos con el aparato. Cuando se usa un carro, tenga cuidado al mover la combinación del carro / aparato para evitar lesiones por vuelco. Una combinación de TV y carrito debe moverse con cuidado. Las paradas rápidas, la fuerza excesiva y las superficies irregulares pueden hacer que la combinación de TV y carrito se vuelque.
13. Desconecte este aparato durante tormentas eléctricas o cuando no se use durante largos períodos de tiempo. Para una protección adicional para este receptor de TV durante una tormenta eléctrica, o cuando no se utiliza durante largos períodos de tiempo, desenchúfelo de la toma de corriente y desconecte la antena o el sistema de cable. Esto evitará daños al televisor debido a los rayos y las sobretensiones de la línea de alimentación.
14. Remita todos los servicios a personal de servicio calificado. Se requiere servicio cuando el aparato ha sido dañado de alguna manera, como el cable de alimentación o el enchufe está dañado, se ha derramado líquido u objetos han caído en el aparato, el aparato ha estado expuesto a la lluvia o la humedad, no funciona normalmente, o ha sido eliminado.
15. Este televisor debe funcionar solo con el tipo de fuente de alimentación indicada en la etiqueta de clasificación. Si el cliente no está seguro del tipo de fuente de alimentación en su hogar, consulte con su distribuidor de electrodomésticos o con la compañía eléctrica local. Para la potencia de la batería del mando a distancia del televisor, consulte las instrucciones de funcionamiento.
16. El televisor no debe exponerse a goteos o salpicaduras. No se colocarán objetos llenos de líquidos, como jarrones, en el televisor.
17. Nunca inserte objetos de ningún tipo en este televisor a través de las aberturas, ya que pueden tocar una tensión peligrosa u otras partes eléctricas que podrían provocar un incendio o una descarga eléctrica. Nunca derrame líquido de ningún tipo en el televisor.
18. Desenchufe el televisor de la toma de corriente antes de limpiarlo. No use líquidos o aerosoles limpiadores. Utilice un paño húmedo para limpiarlo.
19. Este televisor nunca se debe colocar cerca o sobre un radiador o fuente de calor. Este televisor no debe colocarse en una instalación incorporada, como una estantería o un estante, a menos que se proporcione una ventilación adecuada o se cumplan las instrucciones del fabricante.
20. No coloque este televisor en un carrito, soporte, trípode, soporte o mesa inestable. El televisor puede caerse, causando lesiones graves a alguien y daños graves al aparato.
21. No intente reparar este televisor usted mismo, ya que al abrir o quitar las cubiertas puede exponerse a un alto voltaje peligroso u otros peligros. Remita todos los servicios a personal de servicio calificado.
22. Por favor, haga las medidas de prevención de electricidad estática y protección del panel antes de la revisión, evite dañar el panel y el elemento sensible de la placa principal, por ejemplo, IC, etc.
23. OJO: Para evitar lesiones, este aparato debe estar firmemente sujeto al piso / pared de acuerdo con las instrucciones de instalación.



Preparación por su nueva TV

Comprobación de accesorios

Verifique los accesorios que vienen con su televisor.



LED Televisor

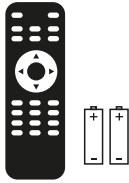

Control Remoto y
Baterías

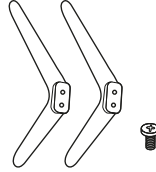

Base del soporte de TV
+
4*Tornillos

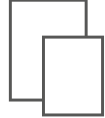

Manual de Usuario
+
Tarjeta de garantía

Guía de instalación del estado

El televisor está empacado con el soporte de televisor separado del gabinete. Para configurar el soporte de la mesa de televisor, realice la instalación de acuerdo con las instrucciones a continuación.

1. El panel se puede rayar fácilmente, así que por favor:
Coloque un paño suave sobre la mesa y coloque el televisor boca abajo sobre el paño.
Nota: Desenchufe siempre el cable de CA primero cuando instale o extraiga el soporte.
2. Toma la base. Alinee los orificios de los tornillos de la base y el televisor, luego inserte los tornillos en los orificios de la base y apriételos.
Nota: Para garantizar que el televisor esté estable. por favor, asegure todos los tornillos.

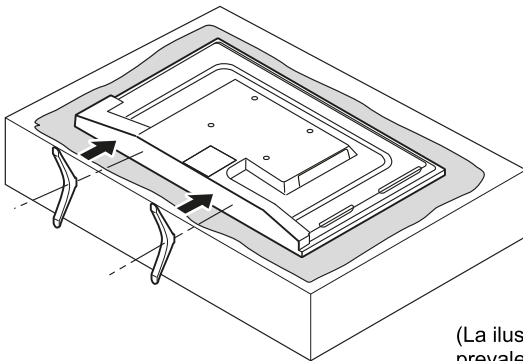

Por favor, tome nota de la dirección de la base:

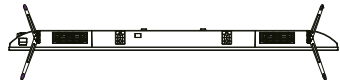

La vista inferior del televisor
(El gabinete frontal está boca abajo)

(La ilustración es solo de referencia. Por favor prevalezca en especie)

Especificación de montaje en la pared

Dimensión de la Unidad (unidad : mm)	Tornillos
VESA 200 x 200	M6 x8mm, 4pcs

Nota: La longitud del tornillo especificado es solo una recomendación; longitud real requerida puede variar según el tipo de soporte de pared utilizado.

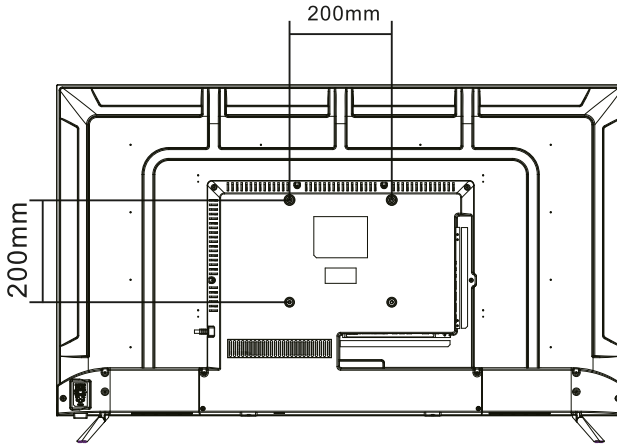

Advertencias:

1. No instale usted mismo el soporte de pared. Por favor, póngase en contacto con profesionales calificados para la instalación.
2. El televisor no debe montarse en paredes o superficies que tengan un ángulo de más de 10 grados en dirección vertical. De lo contrario, el televisor podría caerse.
3. Las paredes para el montaje deben tener la resistencia suficiente para sostener todo el peso del televisor. Por ejemplo, paredes de concreto y ladrillo son preferibles. No coloque el soporte en paredes blandas, como paredes de tierra y placas de yeso.
4. Si se utilizan piezas de repuesto de diferentes especificaciones (como tornillos) durante el montaje, consulte con profesionales calificados para asegurarse de que estas piezas sean seguras y efectivas.
5. Antes de fijar la base a la pared, asegúrese de que los orificios para los anclajes cumplan con las reglas de instalación. De lo contrario, pueden existir algunos problemas potenciales.
6. No coloque ninguna fuente de calefacción debajo de su televisor. Ya que, puede provocar un incendio.
7. No coloque el televisor cerca de algo que gotee. Los transductores y los cables de alta tensión también deben mantenerse alejados del aparato. O, de lo contrario, puede causar fuga, descarga eléctrica o mala resonancia.
8. No coloque el televisor en un lugar donde puedan producirse colisiones o vibraciones.
9. Para evitar caídas inesperadas del televisor, no coloque ninguna fuerza fuerte en el televisor o en el soporte de pared después de la instalación.
10. Asegúrese de desenchufar el televisor antes de instalarlo. Mantenga cualquier objeto duro o afilado lejos del panel de la pantalla para evitar que se raye.
11. Después de la instalación, si hay alguna necesidad de mover el gabinete, póngase en contacto con los profesionales calificados.

Explicación de conectores de TV

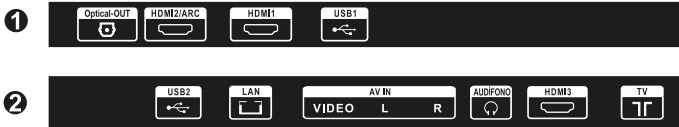
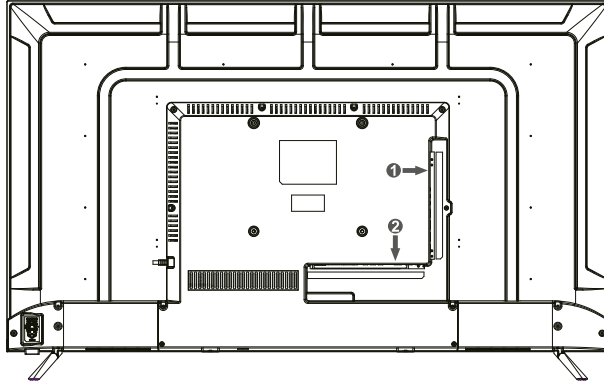

LAN: Conecta el Internet.

USB: conecte un dispositivo USB, como un disco flash para acceder a la función de medios del televisor.

VIDEO: Conecta un dispositivo AV que tenga tomas de vídeo compuestas, como una videograbadora o un reproductor de DVD.

L: Conexión del canal de audio izquierdo. El conector de audio izquierdo suele ser blanco.

R: Conexión de canal de audio derecho. El conector de audio derecho es generalmente rojo.

AUDÍFONO: Conecta un auricular de 3.5 mm para audio personal.

HDMI: (Interfaz multimedia de alta definición) Proporciona una conexión digital sin comprimir.

TV: Conéctese para recibir la señal de su antena o cable a través de un cable coaxial.

OPTICAL-OUT: Salida de sonido de TV digital.

Diagramas de conexión de dispositivo externo

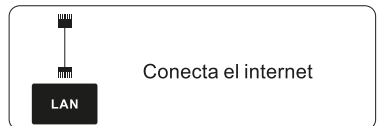
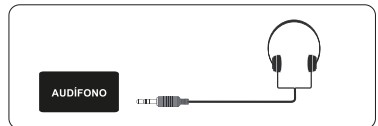
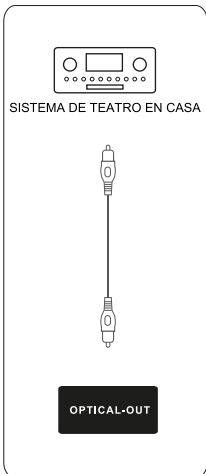
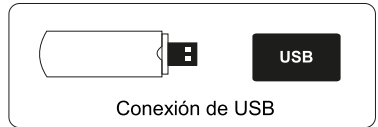
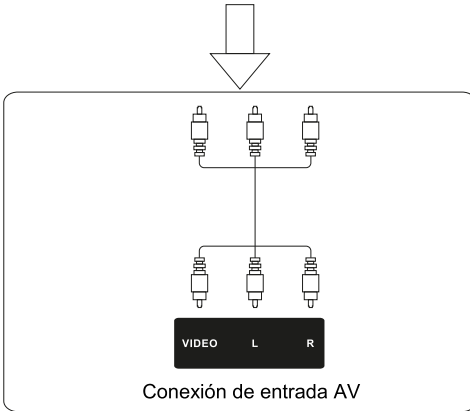
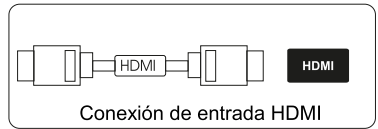
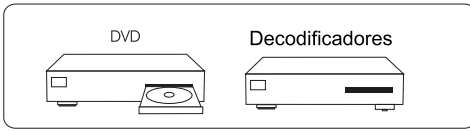

Teclado Lateral y Panel Frontal

Botones del Panel Lateral

Si no puede ubicar su mando a distancia, puede usar los botones laterales del teclado en su televisor para operar muchas funciones de TV.

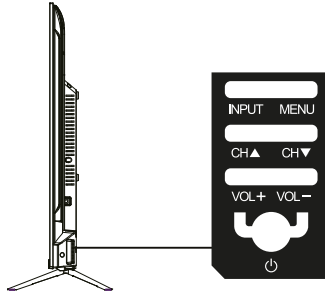

INPUT: Muestra la lista de selección de fuente.

MENU: Muestra el menú principal del televisor.

CH▲: Escanea a través de la lista de canales. En el sistema de menú de TV, actúa como la flecha hacia arriba en el control remoto y se puede utilizar para seleccionar opciones de menú.

CH▼: Escanea hacia abajo a través de la lista de canales. En el sistema de menú de TV, actúa como la flecha hacia abajo en el control remoto y puede usarse para seleccionar opciones de menú.

VOL +: Aumenta el volumen. En el sistema de menú de TV, actúa como la flecha derecha en el control remoto y puede usarse para seleccionar opciones de menú.

VOL-: Disminuye el volumen. En el sistema de menú de TV, actúa como la flecha izquierda del control remoto y puede usarse para seleccionar opciones de menú.

POWER(⏻) / OK: Enciende y apaga el televisor. Presione brevemente como botón de confirmación cuando esté encendido.

Panel Frontal

Indicador de Encendido / Espera: LED azul y rojo de doble color. Se muestra rojo cuando el televisor está apagado y azul cuando se enciende.

Sensor del mando a distancia: sensor IR del mando a distancia, que recibe rayos infrarrojos enviados por el mando a distancia.

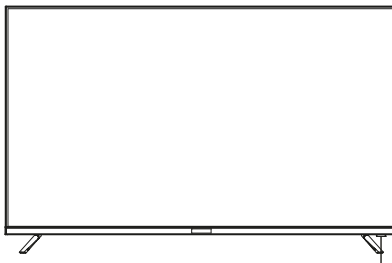

Indicador de Encendido / Espera
Sensor de Control Remoto

NOTA: Si hay una lámina protectora sobre la pantalla, quítela antes de usar el televisor.

Instrucciones del mando a distancia

Introducción de baterías en el mando distancia

1. Retire la tapa del compartimiento de la batería de la parte posterior del mando a distancia levantando la tapa.
2. Inserte las baterías (x2 de tamaño AAA de 1.5V para el control remoto estándar, x2 de tamaño AA de 1.5V para el control magic remote). Asegurándose de que las polaridades (+ y -) estén alineadas correctamente.
3. Vuelva a colocar la tapa

Si el mando a distancia no funciona, verifique estos puntos:

- Son correctas las polaridades (+, -)?
- Las baterías están gastadas?
- Hay una falla de alimentación de CA?
- Está enchufado el cable de alimentación?
- Hay alguna interferencia o bloqueo cerca del sensor del control remoto?

PRECAUCIÓN:

- Las baterías usadas deben reciclarse.
- Mantener fuera del alcance de los niños.
- NO use baterías nuevas y viejas juntas.
- Cambie ambas baterías al mismo tiempo.
- Cuando no use el mando a distancia por un tiempo prolongado, retire las baterías de la unidad.

Advertencia: No debe exponer las pilas (empaquetadas o en uso) a altas temperaturas como al calor del sol o el fuego.

Ángulo de recepción del mando a distancia

Utilice su mando a distancia dentro del rango de distancia y ángulo que se muestra a continuación.

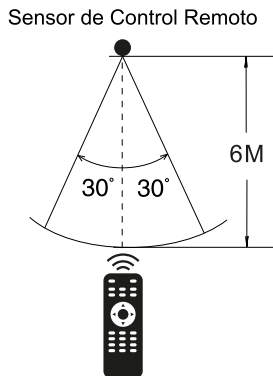

Aprendiendo sobre el control Remoto



POWER(⏻): Enciende o apaga el televisor

TV: Cambiar al modo de televisión

(🔍): Cambiar al menú de búsqueda.

CC/SUB: Configure el modo de subtítulos o acceda a los subtítulos.

(⚙️): Entra en el menú de configuración rápida.

(📺): Seleccione el modo de fuente de entrada.

Botones numéricos: Elija el canal directamente

LIST: Accede a la lista de canales.

(⋯): Muestra los botones adicionales en el control remoto.

Presione este botón para seleccionar la opción deseada de

"Más acciones" la cual se muestra en la pantalla del televisor.

VOL+/VOL- : Aumenta o disminuye el volumen de la TV.

CH[^]/CH^v: Cambia al programa anterior o al siguiente.

QUICK ACCESS: Mantenga presionado 0, se activa Quick Access.

FAV: Muestra la lista de canales favoritos.

GUIDE: Consulta el programa.

MUTE(🔇): Silenciar o restaurar el sonido.

PLAY (▶): Reproduce mientras miras los medios.

PAUSE (⏸): Detiene mientras miras los medios.

HOME(🏠): Entra en la página de inicio.

Return(Back): Vuelve al paso anterior.

EXIT: Salir de la pantalla actual.

Botones de navegación: (Izquierda/Derecha/Arriba/Abajo

◀/▶/▲/▼) Navegar por el menú.

(⊙): Confirme la selección.

(ⓘ) INFO: Mostrar la información detallada.

SAP: Encienda el idioma de audio.

MOVIES: Buscar películas. (Asegúrese de que la conexión a Internet sea normal)

REC: Este botón no se aplica a este modelo.

(□) : Este botón no se aplica a este modelo.

NETFLIX: Accede a la interfaz de Netflix.

PRIME VIDEO: Accede a la interfaz de Prime Video.

Botones de color (ROJO/VERDE/AMARILLO/AZUL): Ejecute la función de aviso en un modo específico.

NOTICIA IMPORTANTE:

Dependiendo del país donde esté instalado el televisor, es posible que ciertas aplicaciones no estén disponibles.

Por lo tanto, el botón de inicio rápido en el control remoto asociado con esas aplicaciones no funcionará.

Todas las demás funcionalidades del control remoto funcionarán según lo diseñado.

*Algunas funciones y características solo están disponibles cuando se usa la aplicación LG ThinQ

Aprendiendo sobre el control Remoto



Presione brevemente o mantenga presionado el botón del control remoto para acceder a varias funciones. Para el botón con #, mantenga presionado (mantenga presionado durante más de un segundo).

(): Enciende o apaga el televisor.

(): Puede encender/apagar la alimentación del decodificador.

(0-9): Seleccione un canal de televisión.

(): Comprobación de los programas guardados.

0 #: Aparece la pantalla de edición de ACCESO RÁPIDO.

(): Muestra los botones adicionales del control remoto.

(): Describe de forma audible el contenido de la pantalla.

()+/-: Ajusta el nivel de volumen.

(): Seleccione para apagar el sonido del televisor.

(): Entra en el menú de Accesibilidad.

(): Mantenga presionado el botón mientras habla para usar control de voz.





()/^/∨: Puede cambiar el programa.

(): Muestra el menú de inicio.

(): Muestra la lista utilizada anteriormente.

(): Entra en el menú de configuración rápida.

(): Entrar en el menú de todas las configuraciones.

(///): Botones IZQUIERDA/DERECHA/ARRIBA/ABAJO para navegar por los menús en pantalla.

Rueda (OK): Presione para entrar y confirmar.

Deslice la rueda de desplazamiento hacia arriba o hacia abajo para mover la página.

(): Ir al paso anterior.

(): Cierra el menú.

GUIDE: Puedes consultar el programa.

NETFLIX: Presione esta tecla para acceder al sitio.

(): Selecciona una fuente de entrada.

(): Entrando en el Dashboard de inicio.

Prime Video: Acceso directo a la app

Colour Button: Corresponde a varias funciones de color en el menú.

(): Launch de registro

MOVIES: Buscar películas (asegúrese de que la conexión a Internet sea normal)

PLAY (): Reproduce mientras miras los videos

PAUSE (): Haga una pausa mientras miras los videos.

Método de conexión de control remoto Bluetooth

Mantenga presionado el botón de inicio y el botón de retroceso simultáneamente hasta que el botón rojo de encendido parpadea 3 veces en el control remoto. Cuando la luz roja parpadee, suelte los botones y espere a que el televisor se encienda con el control remoto. Presione el botón de rueda de desplazamiento (OK) y aparecerá un cursor. Tenga en cuenta: si está desconectado, vuelva a conectarlo como se indicó anteriormente.

Uso del Magic Remote

1. Si agita el control remoto mágico hacia la izquierda y hacia la derecha o gira su rueda mientras lo apunta al televisor, aparecerá un puntero en la pantalla del televisor. Si mueve el control remoto en la dirección que desea, el puntero sigue el movimiento.

2. Mueva el puntero a la ubicación que desee y presione el botón Rueda (OK) para ejecutar la función.

3. Si el puntero no se ha utilizado durante un cierto periodo de tiempo, el puntero desaparecerá de la pantalla, agite el movimiento mágico hacia la derecha y hacia la izquierda, luego volverá a aparecer. El puntero desaparecerá si presiona los botones arriba, abajo, izquierda o derecha, y el control remoto funcionará como un control remoto convencional.

Operaciones Básicas

Encender y apagar

Conecte el cable de CA para encender el televisor. En este momento, el televisor entrará en modo de espera y el indicador de encendido se pondrá rojo. Use el botón de encendido en el panel lateral del televisor o en el control remoto para encender el televisor.

Después de apagar el televisor durante 5 segundos, puede volver a encenderlo.

Selección de la fuente

Presione (⏪) para mostrar la lista de fuentes de entrada.

Presione ◀▶ para seleccionar la fuente de entrada que desea ver, luego presione la rueda (OK).

Botón para la fuente de entrada. La fuente de entrada HDMI debe seleccionarse en el tablero de inicio.

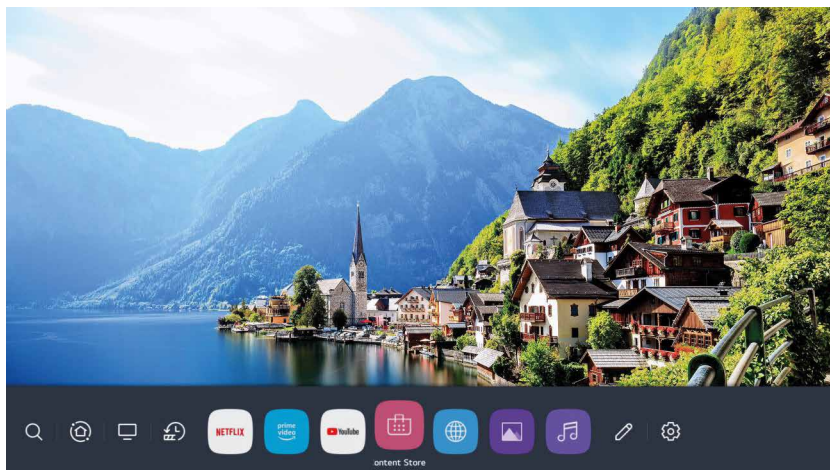

Nota:

Antes de mirar, asegúrese de que todos los cables y dispositivos necesarios estén conectados.

Configuraciones del menú

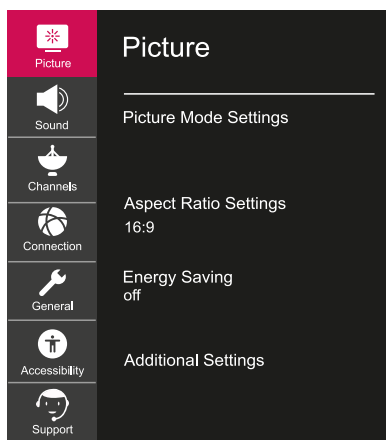

Menú de imagen: se utiliza para ajustar el efecto de imagen de TV.
Por ejemplo: modo de imagen, temperatura de color, etc.

Menú de sonido: se utiliza para ajustar el efecto de sonido de la TV,
Por ejemplo: Modo de sonido, Balance, etc.

Menú de canales: puede elegir buscar automáticamente o elegir buscar manualmente según sus necesidades. Se utiliza para buscar y editar canales, solo está disponible en la entrada de TV.

Menú de conexión: se utiliza para la configuración de conexión de TV.
Por ejemplo: Configuración de conexión del dispositivo, Conexión Wi-Fi, etc.

Menú General: Se utiliza para la configuración general del televisor.
Por ejemplo: Idioma, Tiempo, etc.

Menú de accesibilidad: se utiliza para la configuración de accesibilidad del televisor.
Por ejemplo: guía de audio, subtítulos, etc.

Menú de soporte: se utiliza para la configuración del menú de soporte de TV.
Por ejemplo: Actualización de software, información de TV, etc.

Para obtener más configuraciones, consulte la configuración del menú.

Operaciones del Menú OSD

Smart Home

Uso de la función de inicio de webs TV.

(🏠) Puede abrir la pantalla de inicio presionando el botón en su control remoto.



1. Entrar en el menú de búsqueda. Busque una variedad de contenido e información usando los términos de búsqueda deseados. Debe asegurarse de que la conexión de red sea normal.
2. Lleva al tablero de inicio.
3. Lleva a la entrada de TV que utilizó recientemente.
4. Lleva a la aplicación utilizada recientemente.
5. Lleva a la tienda de aplicaciones.
6. Lleva al navegador.
7. Lleva al menú Reproducción de imágenes y videos.
8. Lleva al menú de reproducción de música.
9. Lleva al menú Editar.
10. Lleva al menú Configuración.

Reproductor multimedia USB

Conecte un dispositivo de almacenamiento USB al puerto USB del televisor para disfrutar de los archivos de contenido almacenados en el dispositivo de almacenamiento USB en su televisor

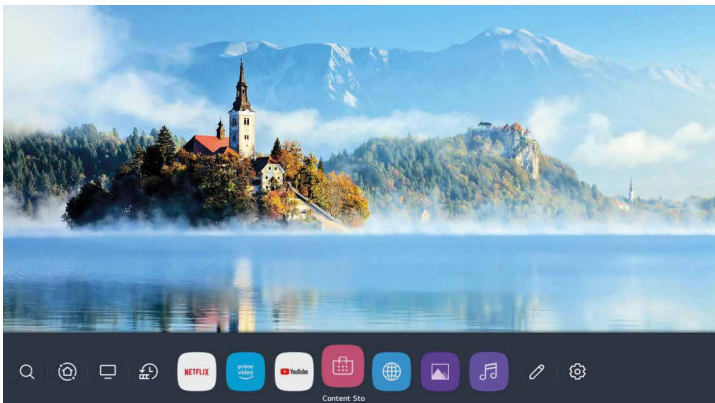

Solución de Problemas

Identificar problemas

Si hay algún problema al usar el producto, consulte la lista a continuación. Si la lista no resuelve el problema, llame a nuestro Centro de Atención al Cliente de inmediato.

Problemas de TV

El televisor no se puede encender.

- Asegúrese de que el cable de CA esté enchufado.
- Verifique la toma de corriente de la pared, asegúrese de que la salida de CA funcione normalmente y de manera estable.
- Seleccione la función de Bloqueo de teclas en el Menú OPCIÓN. Y presione OK para desmarcar el estado de bloqueo.

No hay imagen ni sonido, pero el televisor está encendido y hay un cartel de "No hay señal" en la pantalla.

- Está tratando de usar una fuente de entrada sin ningún dispositivo conectado a ella? Para usar otro dispositivo vídeo / audio, asegúrese primero de que el dispositivo externo funcione normalmente, luego presione Fuente y elija la Fuente de entrada correcta.
- La opción del tipo de señal puede estar configurada incorrectamente.
- El canal puede estar en blanco. Intente buscar el canal nuevamente o cambie otro canal.

El sonido está bien, pero la imagen es pobre.

- Si solo puede obtener imágenes en blanco y negro desde un dispositivo externo que haya conectado a su televisor, tal vez se deba a que los cables de vídeo no están bien conectados o están conectados incorrectamente. Verifique primero la estabilidad de la conexión, luego verifique la corrección.
- Para la entrada de AV, el cable de vídeo amarillo se conecta a la toma de entrada de vídeo amarilla en el costado de su televisor. Para la entrada de Componente, los tres cables de vídeo Y, Pb, Pr (rojo, azul y verde) deben conectarse a las tomas de entrada correspondientes en el costado de su televisor.
- Verifique las conexiones de antena. Asegúrese de que todos los cables estén firmemente conectados a la toma de TV en el costado de su televisor.
- Intente ajustar las características de color para mejorar.

No hay sonido, pero la imagen está bien.

- El sonido puede estar silenciado. Intente presionar el botón MUTE para restaurar el sonido.
- Para usar AV o Componente, recuerde conectar correctamente la salida de audio izquierda y derecha del dispositivo. El cable del canal izquierdo es blanco y el cable del canal derecho es rojo. Por favor, haga coincidir los cables y las tomas de acuerdo con sus colores.
- Los ajustes de sonido pueden no estar configurados correctamente.
- Si su fuente de audio tiene solo una toma o es una fuente de audio (mono), asegúrese de haber conectado la conexión a la toma Audio In L (blanco) en el televisor.

Los botones en el panel lateral no funcionan.

- Desenchufe el televisor de la Corriente Alterna durante 10 minutos y luego vuelva a enchufarlo. Encienda el televisor e intente de nuevo.

El televisor se apaga inesperadamente.

- El circuito de protección electrónica puede haberse activado debido a una sobretensión. Espere 30 segundos y luego encienda el televisor nuevamente. Si esto ocurre con frecuencia, el voltaje en su casa puede ser anormal. Si el otro equipo electrónico en su hogar no puede funcionar normalmente, consulte a un personal de servicio calificado.

El mando a distancia no funciona.

- Algo podría estar bloqueando entre el mando a distancia y el sensor remoto en el panel frontal del televisor. Asegúrese de que haya una ruta libre.
- Es posible que el mando a distancia no esté dirigido directamente al televisor.
- Las baterías en el mando a distancia pueden estar débiles, muertas o instaladas incorrectamente. Coloque baterías nuevas en el mando a distancia.

Especificaciones

Especificaciones del Producto

Modelo:	U50C900BQS
Vídeo:	avi, MPEG
Música:	mp3
Foto:	jpg , jpeg, bmp, png
Resolución de Pantalla:	3840x2160
Voltaje de Funcionamiento:	AC 100-240V~ 50/60Hz
Consumo de potencia nominal:	115W

HDMI™
HIGH-DEFINITION MULTIMEDIA INTERFACE

